



# COLLECTION

UNIQUE STAINLESS STEEL LIFESTYLE ACCESSORIES

# 2021-2022





*Unique ZACK stainless steel lifestyle accessories -*

*designed for style-conscious people who value purist design, high-quality materials and outstanding workmanship.*

***Just follow your style.***



**Inhalt** . content . inhoud . contenu



**WINE & COCKTAIL** . bar accessories

06 - 15



**SERVE & DINE** . table and kitchen accessories

16 - 37



**DECORATION & INTERIOR** . living accessories

38 - 63



**BATH & WELLNESS** . bathroom accessories

64 - 69



**BATH & WELLNESS** . bathroom accessories

70 - 85



**BATH & WELLNESS** . bathroom accessories

86 - 115



**BATH & WELLNESS** . bathroom accessories

116 - 147



**ABOUT ZACK** . innovation and exclusivity

148 - 151

**GLOSSARY**

152 - 153

**CARE AND CLEANING TIPS**

154

**ZACK MOUNT**

155

**ZACK DISTRIBUTION** . Partners

back cover

# WINE & COCKTAIL

bar accessories



## CUBETO

**DE:** Flaschenregal  
**GB:** bottle rack  
**FR:** casier à bouteilles  
**NL:** flessenrek  
**D:** B. 37,8 cm, H. 12,1 cm  
T. 27,2 cm  
**ART:** 20554

**PREMIRO**

**DE:** Ausgießer  
**GB:** pourer  
**FR:** bec verseur  
**NL:** schenktuit  
**D:** H. 10,5 cm  
**ART:** 20313

**PREMIRO**

**DE:** Tropftring  
**GB:** drip ring  
**FR:** collier anti-gouttes  
**NL:** druppelring  
**D:** B. 5,1 cm, H. 1,6 cm  
 T. 5,6 cm  
**ART:** 20308

**PREMIRO**

**DE:** Dekanter  
**GB:** decanter  
**FR:** décanteur  
**NL:** decanteerder  
**D:** H. 8,3 cm  
**ART:** 20307

**PREMIRO**

**DE:** Weinverschluss  
**GB:** wine stopper  
**FR:** bouchon à vin  
**NL:** wijnstop  
**D:** H. 7,2 cm  
**ART:** 20309

**PREMIRO**

**DE:** Sektverschluss  
**GB:** champagne stopper  
**FR:** bouchon à champagne  
**NL:** champagnestop  
**D:** H. 5,4 cm  
**ART:** 20306

**DONARE**

**DE:** Barmaß  
**GB:** jigger cup  
**FR:** mesure de bar  
**NL:** barmaatje  
**D:** 1/2/3/4 cl, H. 8,7 cm  
**ART:** 20311

**DONARE**

**DE:** Cocktailshaker  
**GB:** cocktail shaker  
**FR:** shaker à cocktails  
**NL:** cocktailshaker  
**D:** ø 8 cm, H. 20,8 cm  
 500 ml  
**ART:** 20312

**DONARE**

**DE:** Barsieb  
**GB:** bar strainer  
**NL:** strainer  
**FR:** passoire à shaker  
**D:** ø 9 cm, L. 13 cm  
**ART:** 20314

**DONARE**

**DE:** Bar-Stößel  
**GB:** bar pestle  
**FR:** pilon de bar  
**NL:** cocktailstamper  
**D:** ø 2,9 cm, H. 17,2 cm  
**ART:** 20315

**VETRO**

**DE:** 6 Untersetzer m. Halter  
**GB:** 6 coasters with stand  
**FR:** 6 dessous-de-verre  
 avec support  
**NL:** 6 glasonderzetters  
 met houder  
**D:** ø 9,5 cm  
**ART:** 20384

**DONARE**

**DE:** Thermo-Eiseimer  
**GB:** thermal-ice bucket  
**FR:** seau à glaçons isotherme  
**NL:** thermo-ijsemmer  
**D:** ø 14,8 cm, H. 15,6 cm  
**ART:** 20317

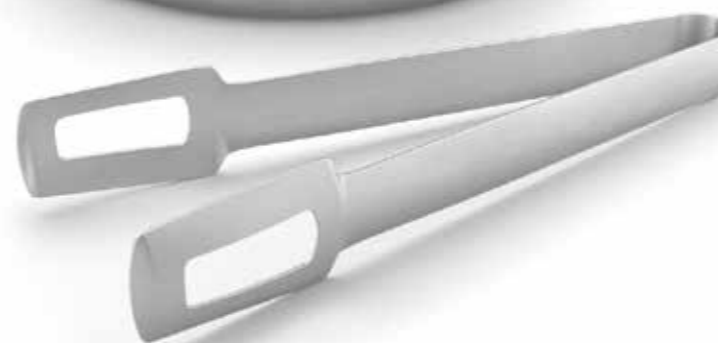
**DONARE**

**DE:** Eis-/Konfektzange  
**GB:** ice/confectionery tongs  
**FR:** pince à glaçons/bonbons  
**NL:** ijs-/suikertang  
**D:** L. 18,7 cm  
**ART:** 20318

**DONARE**

**DE:** Thermo-Flaschenkühler  
**GB:** thermal bottle cooler  
**FR:** seau à bouteilles isotherme  
**NL:** thermische flessenkoehler  
**D:** ø 14,2 cm, H. 18,2 cm  
**ART:** 20316



**PICARA**

**DE:** Trinkhalme, Set/4  
**GB:** drinking straws, set/4  
**FR:** pailles, set/4  
**NL:** rietjes, set/4  
**D:** ø 0,6 cm, L. 20 cm  
**ART:** 20183

**PICARA**

**DE:** Trinkhalme, Set/4  
**GB:** drinking straws, set/4  
**FR:** pailles, set/4  
**NL:** rietjes, set/4  
**D:** ø 0,8 cm, L. 17 cm  
**ART:** 20184

**ETARE**

**DE:** Flaschenkorb  
**GB:** bottle basket  
**FR:** panier à bouteilles  
**NL:** flessenmand  
**D:** B. 21 cm, H. 33,5 cm  
 T. 34 cm  
**ART:** 30788



schwenkbar · swivelling · orientable · draaibaar



max. 5 stapelbaar · max. 5 stackable · max. 5 empilable · max. 5 stapelbaar

**CUBETO**

**DE:** Flaschenregal  
**GB:** bottle rack  
**FR:** casier à bouteilles  
**NL:** flessenrek  
**D:** B. 37,8 cm, H. 12,1 cm  
 T. 27,2 cm  
**ART:** 20554

**CONTAS**

**DE:** Kipp-Aschenbecher  
**GB:** tilt ashtray  
**FR:** cendrier à bascule  
**NL:** klapasbak  
**D:** ø 13 cm, H. 6 cm  
**ART:** 50162

**SUGARE**

**DE:** Trinkhalmlöffel  
**GB:** spoon straw  
**FR:** cuillère-paille  
**NL:** drinkrietlepel  
**D:** L. 22,5 cm  
**ART:** 20602

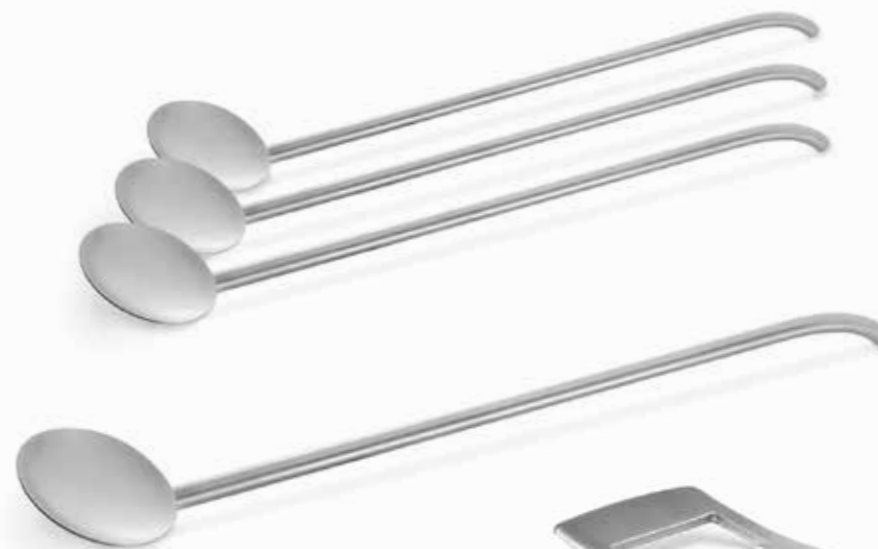
**SINOS**

**DE:** Flaschenöffner  
**GB:** bottle opener  
**FR:** décapsuleur  
**NL:** flesopener  
**D:** B. 4 cm, L. 15,5 cm  
**ART:** 20558



**MENOA**

**DE:** Espressoöffel, Set/2  
**GB:** espresso spoon, set/2  
**NL:** espressolepel, set/2  
**FR:** cuillère à expresso, set/2  
**D:** L. 10,6 cm  
**ART:** 20853

**MENOA**

**DE:** Kaffeeöffel, Set/2  
**GB:** coffee spoon, set/2  
**NL:** koffielepel, set/2  
**FR:** cuillère à café, set/2  
**D:** L. 13,4 cm  
**ART:** 20852

**MENOA**

**DE:** Cocktailöffel  
**GB:** cocktail spoon  
**NL:** cocktaillepel  
**FR:** cuillère à cocktail  
**D:** L. 25,8 cm  
**ART:** 20850

**MENOA**

**DE:** Latte Macchiato Löffel, Set/2  
**GB:** latte macchiato spoon, set/2  
**NL:** latte macchiato lepel, set/2  
**FR:** cuillère à latte macchiato, set/2  
**D:** L. 18,7 cm  
**ART:** 20851

**MENOA**

**DE:** Cocktailöffel  
**GB:** cocktail spoon  
**NL:** cocktaillepel  
**FR:** cuillère à cocktail  
**D:** L. 25,8 cm  
**ART:** 20595

**BEVO**

**DE:** Zuckerstreuer  
**GB:** sugar dispenser  
**FR:** sucrier verseur  
**NL:** suikerstrooier  
**D:** ø 6,4 cm, H. 13,5 cm  
**ART:** 20879

**MENOA**

**DE:** Latte Macchiato Löffel, Set/2  
**GB:** latte macchiato spoon, set/2  
**NL:** latte macchiato lepel, set/2  
**FR:** cuillère à latte macchiato, set/2  
**D:** L. 18,7 cm  
**ART:** 20596

**MENOA**

**DE:** Espressoöffel, Set/2  
**GB:** espresso spoon, set/2  
**NL:** espressolepel, set/2  
**FR:** cuillère à expresso, set/2  
**D:** L. 10,6 cm  
**ART:** 20598

**MENOA**

**DE:** Kaffeeöffel, Set/2  
**GB:** coffee spoon, set/2  
**NL:** koffielepel, set/2  
**FR:** cuillère à café, set/2  
**D:** L. 13,4 cm  
**ART:** 20597

**BEVO**

**DE:** Süßstoffspender  
**GB:** sweetener dispenser  
**FR:** distributeur de sucrettes  
**NL:** zoetjesdispenser  
**D:** ø 6 cm, H. 10,5 cm  
**ART:** 20878



**REGIO**

**DE:** 6 Untersetzer m. Halter  
**GB:** 6 coasters with stand  
**FR:** 6 dessous-de-verre avec support  
**NL:** 6 glasonderzetters met houder  
**D:** ø 12,5 / 9,5 cm  
**ART:** 20374

**ARLO**

**DE:** Weinflaschenhalter  
**GB:** wine bottle holder  
**FR:** porte-bouteilles de vin  
**NL:** wijnfleshouder  
**D:** B. 9,7 cm, H. 19 cm  
 T. 23,5 cm  
**ART:** 20576

**CONTAS**

**DE:** Schleuderaschenbecher  
**GB:** revolving ashtray  
**FR:** cendrier poussoir  
**NL:** draainde-asbak  
**D:** ø 13 cm, H. 11 cm  
**ART:** 50163

**BACCA**

**DE:** Flaschenregal  
**GB:** bottle rack  
**FR:** casier à bouteilles  
**NL:** flessenrek  
**D:** B. 30,5 cm, H. 32 cm  
 T. 24 cm  
**ART:** 20572

**BEVO**

**DE:** Kühlmanschette  
**GB:** cooling sleeve  
**FR:** brassard fraîche  
**NL:** koelmanchet  
**D:** B. 36 cm, H. 19,2 cm  
 T. 1,2 cm  
**ART:** 920296M



# SERVE & DINE

kitchen and table accessories



## PACENE

**DE:** Kochbuch-/Tablethalter  
**GB:** cookbook/tablet holder  
**FR:** support livre de cuisine /  
tablette  
**NL:** kookboek-/tablethouder  
**D:** B. 28 cm. H. 21,5 cm  
**ART:** 20636

**PHORO**

**DE:** Stövchen  
**GB:** tea warmer  
**FR:** réchaud pour théière  
**NL:** theewarmer  
**D:** ø. 17 cm, H. 6,5 cm  
**ART:** 20254

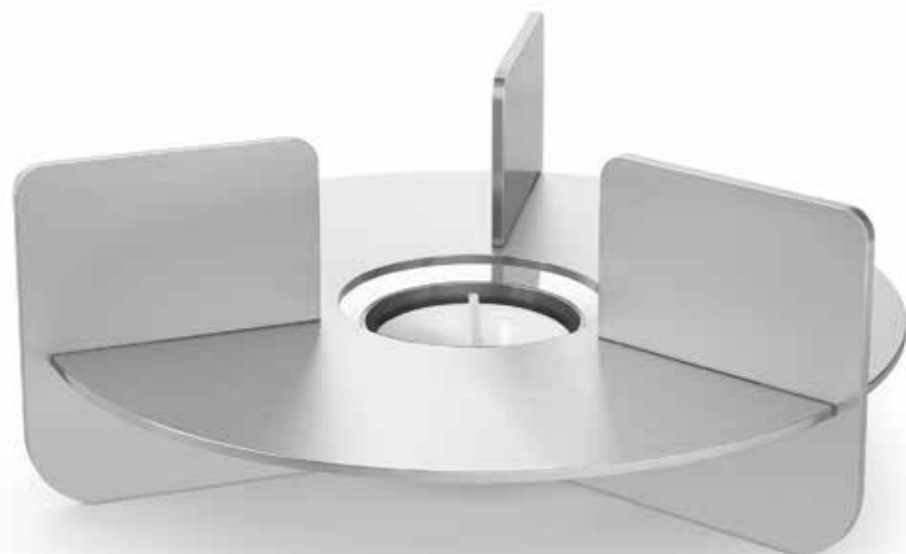
**OMBA**

**DE:** Teesieb  
**GB:** tea strainer  
**FR:** passoire à thé  
**NL:** theezeef  
**D:** ø 9,4 cm, H. 6,4 cm  
**ART:** 20169



+ Deckel auch als Untersetzer zu verwenden + Lid can also be used as a coaster + Deksel ook als onderzetter te gebruiken + Couvercle utilisable également comme dessous de verre

**MENOA**

**DE:** Salatbesteck, Set/2  
**GB:** salad servers, set/2  
**FR:** couvert à salade, set/2  
**NL:** slacouvert, set/2  
**D:** L. 30,6 cm  
**ART:** 20599

**TAMIO**

**DE:** Teeballstab  
**GB:** tea ball stick  
**FR:** boule à thé sur tige  
**NL:** theestaaf  
**D:** ø 4 cm, H. 20,5 cm  
**ART:** 20168

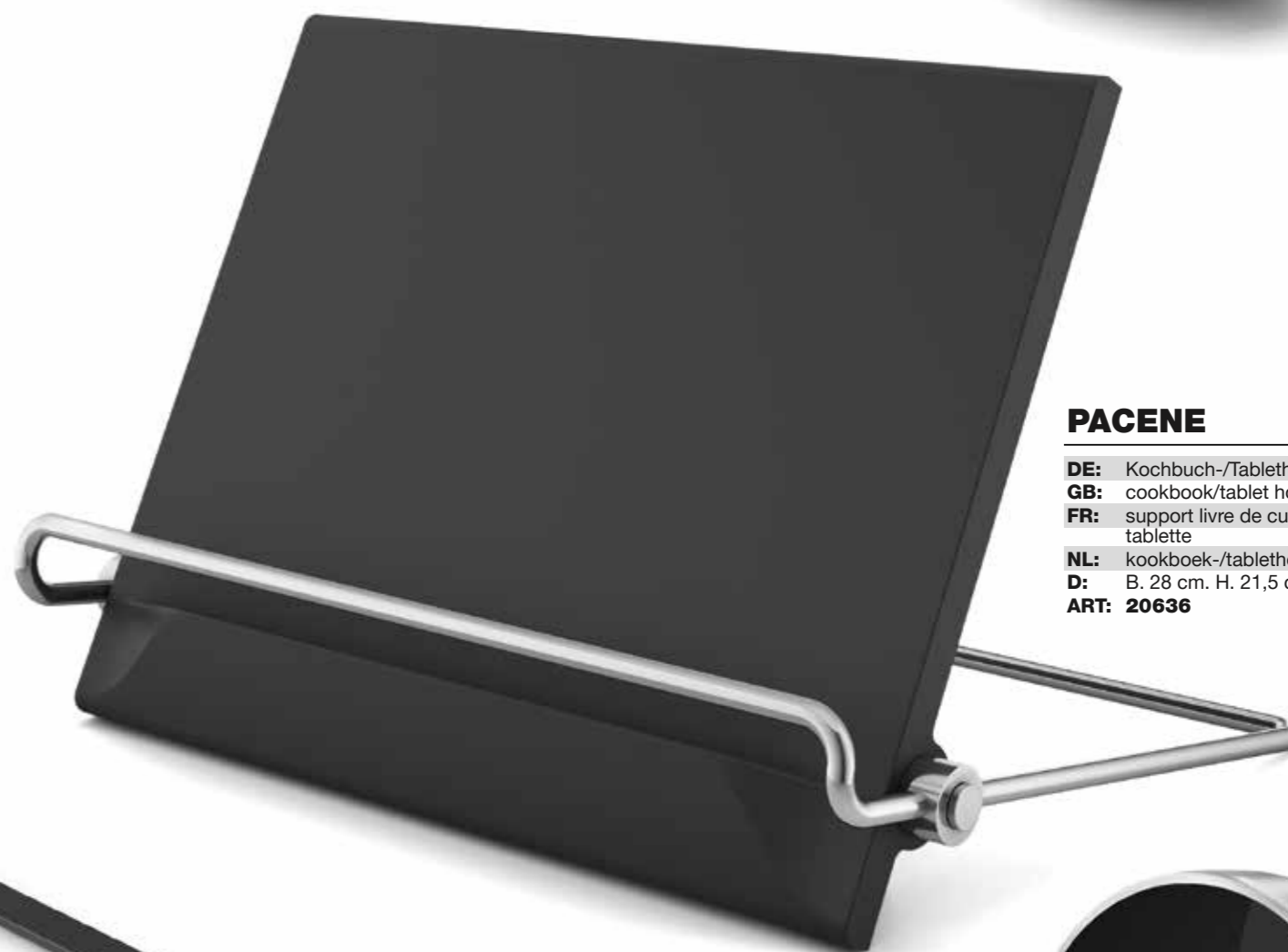
**PACENE**

**DE:** Kochbuch-/Tablethalter  
**GB:** cookbook/tablet holder  
**FR:** support livre de cuisine / tablette  
**NL:** kookboek-/tablethouder  
**D:** B. 28 cm, H. 21,5 cm  
**ART:** 20636

**MENOA**

**DE:** Salatbesteck, Set/2  
**GB:** salad servers, set/2  
**FR:** couvert à salade, set/2  
**NL:** slacouvert, set/2  
**D:** L. 30,6 cm  
**ART:** 20854

PVD  
COATED

**CUNDO**

**DE:** Kurzzeitwecker  
**GB:** kitchen timer  
**FR:** minuteur  
**NL:** kookwekker  
**D:** ø. 7,8 cm, H. 2,9 cm  
**ART:** 20620

**ELIOS**

**DE:** Küchenpapierhalter  
**GB:** kitchen roll holder  
**FR:** porte-rouleau cuisine  
**NL:** keukenrolhouder  
**D:** B. 30,5 cm, H. 4 cm  
 T. 13,5 cm  
**ART: 20992**

**CONTAS**

**DE:** Butterdose  
**GB:** butter dish  
**FR:** beurrier  
**NL:** botervloot  
**D:** B. 16 cm, H. 4,8 cm  
 T. 11 cm  
**ART: 20144**

**CAJON**

**DE:** Spaghettizange  
**GB:** spaghetti tongs  
**FR:** pince à spaghettis  
**NL:** spaghettitang  
**D:** L. 24,5 cm  
**ART: 20639**

**LINO**

**DE:** Zitronenpresse  
**GB:** lemon squeezer  
**FR:** presse-citron  
**NL:** citruspers  
**D:** B. 8 cm, H. 2 cm  
 T. 7 cm  
**ART: 20229**

**PARNA**

**DE:** Käseibe  
**GB:** cheese grater  
**FR:** râpe à fromage  
**NL:** kaasrasp  
**D:** B. 20,5 cm, H. 5,5 cm  
 T. 8,8 cm  
**ART: 20230**

**MONINO**

**DE:** Elektr. Pfeffermühle  
**GB:** electric pepper mill  
**FR:** moulin à poivre électr.  
**NL:** pepermolen elektrisch  
**D:** ø 4,5 cm, H. 16,9 cm  
**ART: 20935**

**REZZO**

**DE:** Becher, 250 ml  
**GB:** cup, 250 ml  
**FR:** gobelet, 250 ml  
**NL:** beker, 250 ml  
**D:** ø 7 cm, H. 11 cm  
**ART: 20085**

**MONINO**

**DE:** Elektr. Salz-/Gewürzmühle  
**GB:** electric salt/spice mill  
**FR:** moulin à sel/épices électr.  
**NL:** zout-/kruidenmolen elektr.  
**D:** ø 4,5 cm, H. 16,9 cm  
**ART: 20936**

**SERVO**

**DE:** Serviettenhalter  
**GB:** napkin holder  
**FR:** porte-serviettes  
**NL:** servethouder  
**D:** B. 13 cm, H. 14,5 cm  
 T. 6,5 cm  
**ART: 22468**

**CUNA**

**DE:** Küchenpapierhalter  
**GB:** kitchen roll holder  
**FR:** porte-rouleau cuisine  
**NL:** keukenrolhouder  
**D:** ø. 15 cm, H. 33,3 cm  
**ART: 20705**



### LINGO

**DE:** Küchenpapierhalter  
**GB:** kitchen roll holder  
**FR:** porte-rouleau cuisine  
**NL:** keukenrolhouder  
**D:** ø 16,5 cm, H. 32,2 cm  
**ART:** 20707

### GEMMA

**DE:** Zitruspresse 350 ml  
**GB:** citrus juicer 350 ml  
**FR:** presse-agrumes 350 ml  
**NL:** citruspers 350 ml  
**D:** B. 15,7 cm, H. 9,7 cm  
 T. 17,5 cm  
**ART:** 20228



Anwendungsbeispiele . application examples .  
 toepassingsvoorbeelden . Exemples d'application

### VARGO

**DE:** Topfuntersetzer  
**GB:** table trivet  
**FR:** dessous de plat  
**NL:** pannenonderzetter  
**D:** ø 17 cm, H. 1,2 cm  
**ART:** 20329



### ZETIS

**DE:** Kurzzeitwecker  
**GB:** kitchen timer  
**FR:** minuteur  
**NL:** kookwekker  
**D:** ø 7 cm, H. 4,5 cm  
**ART:** 20574



### MAVOS

**DE:** Spülbürste  
**GB:** dishwashing brush  
**FR:** brosse pour vaisselle  
**NL:** afwasborstel  
**D:** L. 21,8 cm  
**ART:** 20919

### MAVOS

**DE:** Ersatzbürste für 20919  
**GB:** replacement brush for 20919  
**FR:** brosse de recharge pour 20919  
**NL:** vervangende borstel voor 20919  
**D:** -  
**ART:** 920919B



### MAVOS

**DE:** Spülbecken-Organizer  
**GB:** sink organiser  
**FR:** organiseur d'évier  
**NL:** gootsteen-organizer  
**D:** B. 20 cm, H. 24 cm  
 T. 9 cm  
**ART:** 20918

schwenkbar . swivelling . orientable . draaibaar

### MATOS

**DE:** Küchenpapierhalter  
**GB:** kitchen roll holder  
**FR:** porte-rouleau cuisine  
**NL:** keukenrolhouder  
**D:** ø 15 cm, H. 33,2 cm  
**ART:** 20584

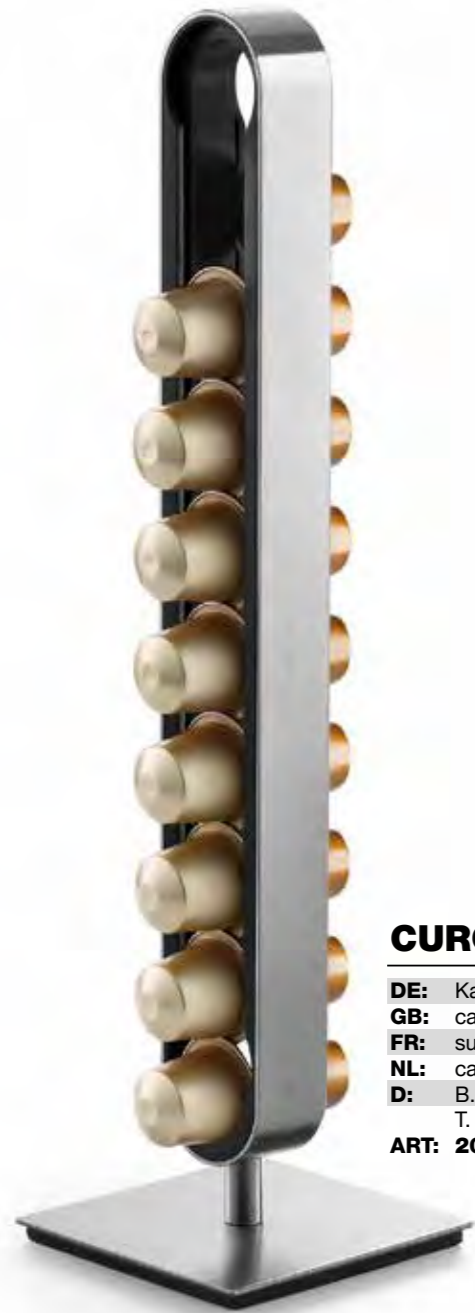

**CURO**

**DE:** Kapselhalter  
**GB:** capsule holder  
**FR:** support pour capsules  
**NL:** capsulehouder  
**D:** B. 7,5 cm, H. 37 cm  
 T. 5 cm  
**ART: 20213**

**CERA**

**DE:** Kaffeedose 1,4 l  
**GB:** coffee canister 1.4 l  
**FR:** boîte „COFFEE“ 1,4 l  
**NL:** voorraaddoos „COFFEE“ 1,4 l  
**D:** ø 10,6 cm, H. 22,2 cm  
**ART: 24006**

lasiertes Gummibaumholz . glazed rubberwood . gelazuurd rubberhout .  
 couvercle en bois d'hévéa vernis .

**CERA**

**DE:** Vorratsdose 1,4 l  
**GB:** storage canister 1.4 l  
**FR:** boîte à provisions 1,4 l  
**NL:** voorraaddoos 1,4 l  
**D:** ø 10,6 cm, H. 22,2 cm  
**ART: 24005**

mit Aroma-Dichtlippe . aroma-sealing lip .  
 aromasluiting . lèvres protège-arôme

**NUNO**

**DE:** Kaffeefilterhalter  
**GB:** coffee filter holder  
**FR:** distributeur de filtres à café  
**NL:** koffiefilterhouder  
**D:** B. 18,5 cm, H. 11 cm  
 T. 4,8 cm  
**ART: 20744**

**CALDO**

**DE:** Isolierkanne 1,0 l  
**GB:** thermal jug 1,0 l  
**FR:** pichet isotherme 1,0 l  
**NL:** isoleerkan 1,0 l  
**D:** ø 13,6 cm, H. 21,5 cm  
**ART: 21010**

**SEGOS**

**DE:** Kaffee- / Teebereiter  
**GB:** coffee / tea maker  
**FR:** cafetière ou théière  
**NL:** cafetière / theemaker  
**D:** 1 l  
**ART: 20209**

**PELAGO**

**DE:** Isolierkanne 1,5 l  
**GB:** thermal jug 1,5 l  
**FR:** pichet isotherme 1,5 l  
**NL:** isoleerkan 1,5 l  
**D:** ø 12 cm, H. 28 cm  
**ART: 21011**

**TAZZO**

**DE:** Milchaufschäumer  
**GB:** milk frother  
**FR:** crémier  
**NL:** melkopschuimer  
**D:** ø 3 cm, H. 24,5 cm  
**ART: 20240**

**MINO**

**DE:** Trinkflasche  
**GB:** drinking bottle  
**FR:** gourde  
**NL:** drinkfles  
**D:** 600 ml  
**ART: 21013**

schwenkbaar · swivelling · orientable · draaibaar



### MAVOS

**DE:** Spülbecken-Organizer  
**GB:** sink organiser  
**FR:** organisateur d'évier  
**NL:** gootsteen-organizer  
**D:** B. 20 cm, H. 24 cm  
T. 9 cm  
**ART:** 20918

**BEVO**

**DE:** Sahnekännchen  
**GB:** creamer  
**FR:** pot à crème  
**NL:** melkkannetje  
**D:** ø 6,8 cm, H. 11,5 cm  
**ART:** 20866

**BEVO**

**DE:** Zuckerdose  
**GB:** sugar pot  
**FR:** sucrier  
**NL:** suikerpot  
**D:** ø 9,2 cm, H. 7 cm  
**ART:** 20865

**BEVO**

**DE:** Süßstoffspender  
**GB:** sweetener dispenser  
**FR:** distributeur de sucrettes  
**NL:** zoetjesdispenser  
**D:** ø 6 cm, H. 10,5 cm  
**ART:** 20878

**BEVO**

**DE:** Salz-/Pfeffer-/Gewürzmühle  
**GB:** salt/pepper/spice mill  
**FR:** moulin à sel poivre / épice  
**NL:** zout-/ peper- / kruidenmolen  
**D:** ø 6 cm, H. 16,6 cm  
**ART:** 20937

**BEVO**

**DE:** Teekanne 1,3 l  
**GB:** teapot 1.3 l  
**FR:** théière 1,3 l  
**NL:** theepot 1,3 l  
**D:** ø 13,8 cm, H. 14,1/20,8 cm  
**ART:** 20870

**BEVO**

**DE:** Tablett  
**GB:** tray  
**FR:** plateau  
**NL:** dienblad  
**D:** ø 23 cm, H. 2 cm  
**ART:** 20869

**BEVO**

**DE:** Vorratsdose 1,0 l  
**GB:** storage canister 1 l  
**FR:** boîte à provisions 1 l  
**NL:** voorraaddoos, 1 l  
**D:** ø 11 cm, H. 15,2 cm  
**ART:** 20868

**BEVO**

**DE:** Zuckerstreuer  
**GB:** sugar dispenser  
**FR:** sucrier verseur  
**NL:** suikerstrooier  
**D:** ø 6,4 cm, H. 13,5 cm  
**ART:** 20879

**BEVO**

**DE:** Vorratsdose 0,6 l  
**GB:** storage canister 0,6 l  
**FR:** boîte à provisions 0,6 l  
**NL:** voorraaddoos 0,6 l  
**D:** ø 11 cm, H. 9,5 cm  
**ART:** 20867



mit Aroma-Dichtlippe . aroma-sealing lip .  
 lèvres protège-arôme . aromasluiting

**BEVO**

**DE:** Pfeffermühle  
**GB:** pepper mill  
**FR:** moulin à poivre  
**NL:** pepermolen  
**D:** ø 6 cm, H. 16,6 cm  
**ART:** 20938

**BEVO**

**DE:** Salz-/Pfefferstreuer mit Menage  
**GB:** salt/pepper shaker w. cruet stand  
**FR:** Set ménagère sel/poivre  
**NL:** peper- en zoutstel met houder  
**D:** B. 15 cm, H. 14,3 cm  
 T. 7,4 cm  
**ART:** 20875

**BEVO**

**DE:** Salz-/Pfefferstreuer Set  
**GB:** salt/pepper shaker set  
**FR:** ensemble salière/poivrière set  
**NL:** peper-en zoutstel  
**D:** ø 5 cm, H. 9,5 cm  
**ART:** 20874

**SCARTA**

**DE:** Utensilienbox  
**GB:** utensil box  
**FR:** porte-accessoires  
**NL:** bakje voor benodigdheden  
**D:** B. 24 cm, H. 12,2 cm  
 T. 8 cm  
**ART:** 20824

**SCARTA**

**DE:** Utensilienbox  
**GB:** utensil box  
**FR:** porte-accessoires  
**NL:** bakje voor benodigdheden  
**D:** B. 12 cm, H. 16,3 cm  
 T. 12 cm  
**ART:** 20823

**OPESO**

**DE:** Mörser mit Stößel  
**GB:** mortar and pestle  
**FR:** mortier avec pilon  
**NL:** vijzel met stamper  
**D1:** ø 13,7 cm, H. 8 cm  
 300 ml  
**D2:** ø 4,2 cm, L. 14 cm  
**ART:** 20216

**SCARTA**

**DE:** Utensilienbox  
**GB:** utensil box  
**FR:** porte-accessoires  
**NL:** bakje voor benodigdheden  
**D:** B. 32 cm, H. 28,4 cm  
 T. 10,4 cm  
**ART:** 20825

**BEVO**

**DE:** Essig / Ölflasche  
**GB:** oil/vinegar bottle  
**FR:** flacon vinaigre/huile  
**NL:** olie/azijnfles  
**D:** ø 7 cm, H. 20,5 cm, 300 ml  
**ART:** 20877

**BEVO**

**DE:** Essig + Ölflasche, Set/2  
**GB:** oil/vinegar bottles, set/2  
**FR:** set de flacons vinaigre/huile set/2  
**NL:** olie/azijnfles, set/2  
**D:** ø 7 cm, H. 20,5 cm, 250 ml  
**ART:** 20876

**PANAS**

**DE:** Brotschneidebrett mit Tablett  
**GB:** breadboard with tray  
**FR:** planche à pain avec plateau  
**NL:** broodsnijplank met dienblad  
**D:** B. 38,3 cm, H. 2,6 cm  
 T. 24,6 cm  
**ART:** 20872

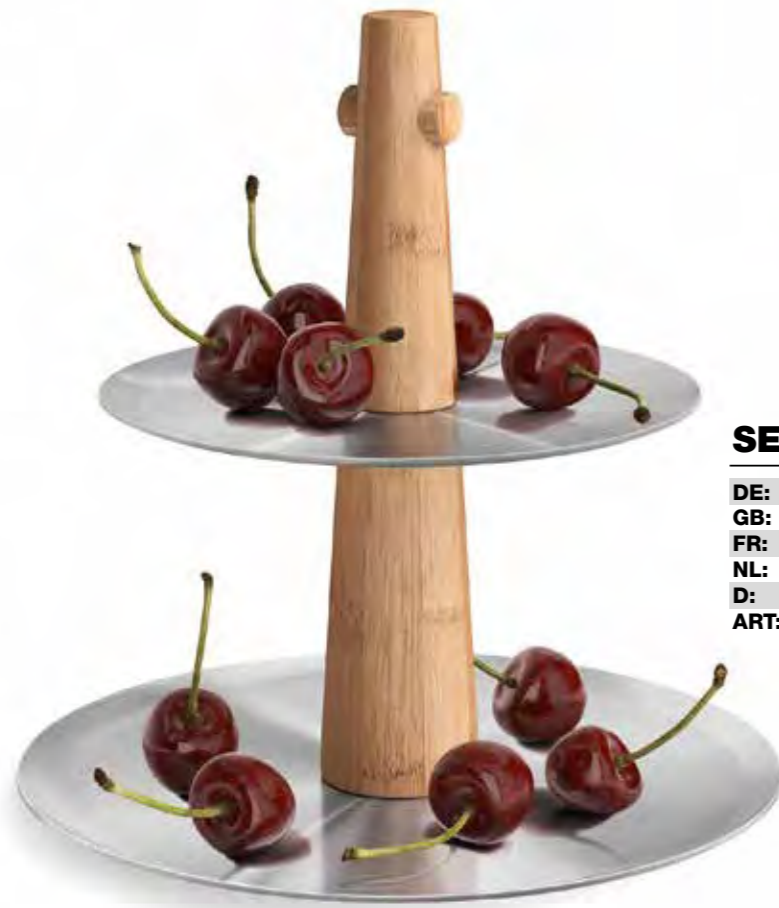

**SEVORE**

**DE:** Etagere  
**GB:** etagere  
**FR:** étagère  
**NL:** etagère  
**D:** ø 22 cm, H. 23,2 cm  
**ART:** 30739

schwenkbar . swivelling .  
 orientable . draaibaar



ø 30 cm

**TWEQ**

**DE:** Dekorationsschale  
**GB:** decoration bowl  
**FR:** bol de décoration  
**NL:** versierschaal  
**D:** B. 31 cm, H. 8 cm  
 T. 30 cm  
**ART:** 20226

**TWEQ**

**DE:** Dekorationsschale  
**GB:** decoration bowl  
**FR:** bol de décoration  
**NL:** versierschaal  
**D:** ø 30 cm, H. 4,5 cm  
**ART:** 20227

**ANGO**

**DE:** Serviettenhalter  
**GB:** napkin holder  
**FR:** porte-serviettes  
**NL:** servethouder  
**D:** B. 19,5 cm, H. 9,6 cm  
 T. 19,7 cm  
**ART:** 22446

**PATORE**

**DE:** Etagere  
**GB:** etagere  
**FR:** étagère  
**NL:** etagère  
**D:** ø 28,6 cm, H. 32,7 cm  
**ART:** 30632

**MONTOR**

**DE:** Schale  
**GB:** bowl  
**FR:** bol  
**NL:** schaal  
**D:** ø 28 cm, H. 6,7 cm  
**ART:** 30634

**MONTOR**

**DE:** Schale  
**GB:** bowl  
**FR:** bol  
**NL:** schaal  
**D:** ø 35 cm, H. 8,4 cm  
**ART:** 30633

**BIVIO**

**DE:** Obstkorb  
**GB:** fruit basket  
**NL:** fruitmand  
**FR:** corbeille à fruits  
**D:** ø 20,5 cm, H. 25,3 cm  
**ART:** 30655

**BIVIO**

**DE:** Obstkorb  
**GB:** fruit basket  
**NL:** fruitmand  
**FR:** corbeille à fruits  
**D:** ø 30,5 cm, H. 11,8 cm  
**ART:** 30656

**SOLTA**

**DE:** Schale  
**GB:** bowl  
**FR:** coupe  
**NL:** schaal  
**D:** ø 24 cm, H. 8,5 cm  
**ART:** 30723

**VAREO**

**DE:** Brot-/Obstschale  
**GB:** bread/fruit bowl  
**FR:** bol à pain et fruits  
**NL:** brood en fruitschaal  
**D:** ø 23,6 cm, H. 6 cm  
**ART:** 30653

**BIVIO**

**DE:** Obstkorb  
**GB:** fruit basket  
**NL:** fruitmand  
**FR:** corbeille à fruits  
**D:** ø 20,5 cm, H. 25,3 cm  
**ART:** 30655

**NOZA**

**DE:** Nusssknacker  
**GB:** nut cracker  
**FR:** casse-noix  
**NL:** notenkraker  
**D:** L. 20 cm  
**ART:** 20585

**BIVIO**

**DE:** Brotkorb  
**GB:** bread basket  
**FR:** corbeille à pain  
**NL:** broodmandje  
**D:** ø 23,5 cm, H. 10,3 cm  
**ART:** 30654

**BIVIO**

**DE:** Obstkorb  
**GB:** fruit basket  
**NL:** fruitmand  
**FR:** corbeille à fruits  
**D:** ø 30,5 cm, H. 11,8 cm  
**ART:** 30656

living accessories



## VESTOR

**DE:** Standgarderobe  
**GB:** coat stand  
**FR:** portemanteau sur pied  
**NL:** staande kapstok  
**D:** B. 49 cm, H. 170 cm  
T. 34 cm  
**ART:** 50684



**EXIT** 16-19 mm

**DE:** Türhaken  
**GB:** door hook  
**FR:** paère de porte  
**NL:** deurhaak  
**D:** B. 4,5 cm, H. 13,5 cm  
**ART:** 20737

**EXIT** 35-41 mm

**DE:** Türhaken  
**GB:** door hook  
**FR:** paère de porte  
**NL:** deurhaak  
**D:** B. 4,5 cm, H. 13,5 cm  
**ART:** 20738



**ARGOS**

**DE:** Türstopper  
**GB:** door stopper  
**FR:** bloque-porte  
**NL:** deurstopper  
**D:** ø 5 cm, H. 5 cm  
**ART:** 50633

Bodenmontage . floor mounting .  
 montage au sol . vloerbevestiging

**SATONE**

**DE:** Wäschebeutel  
**GB:** laundry bag  
**FR:** sac à linge  
**NL:** waszak  
 für/for/pour/voor 40437  
**ART:** 940440B



**SATONE**

**DE:** Wäschekorb  
**GB:** laundry basket  
**FR:** corbeille à linge  
**NL:** wasmand  
**D:** ø 35,6 cm, H. 50,5 cm  
**ART:** 40437



**WANU**

**DE:** Wanduhr  
**GB:** wall clock  
**FR:** horloge murale  
**NL:** wandklok  
**D:** ø. 27 cm, T. 4,1 cm  
**ART:** 60018



**WANU**

**DE:** Wanduhr  
**GB:** wall clock  
**FR:** horloge murale  
**NL:** wandklok  
**D:** ø. 27 cm, T. 4,1 cm  
**ART:** 60017



**ARGOS**

**DE:** Türstopper  
**GB:** door stopper  
**FR:** bloque-porte  
**NL:** deurstopper  
**D:** ø 10,5 cm, H. 5,4 cm  
**ART:** 50634

**CIVOS**

**DE:** Papierkorb  
**GB:** waste paper basket  
**FR:** corbeille à papier  
**NL:** prullen mand  
**D:** ø 25 cm, H. 37,5 cm  
**ART:** 50508



**CIVOS**

**DE:** Schirmständer  
**GB:** umbrella stand  
**FR:** porte-parapluies  
**NL:** parapluibak  
**D:** ø 25 cm, H. 49 cm  
**ART:** 50509

**CIVOS**

**DE:** Badabfalleimer  
**GB:** bathroom waste bin  
**FR:** poubelle de salle de bains  
**NL:** afvallemmer  
**D:** ø 20 cm, H. 28 cm  
 T. 42 cm  
**ART:** 50507



**MORMA**

**DE:** Wandspiegel  
**GB:** wall mirror  
**FR:** miroir mural  
**NL:** muur spiegel  
**D:** ø 50 cm, T. 2,5 cm  
**ART:** 50640



**AKES**

**DE:** Garderobenhaken  
**GB:** coat hook  
**FR:** patère  
**NL:** kledinghaak  
**D:** B. 2,5 cm, H. 16,1 cm  
 T. 5,6 cm  
**ART:** 50648

**ACCOLO**

**DE:** Garderobenleiste  
**GB:** coat hook rail  
**FR:** barre portemanteau  
**NL:** kapstok  
**D:** B. 40 cm  
**ART:** 50645



**ACCOLO**

**DE:** Garderobenleiste  
**GB:** coat hook rail  
**FR:** barre portemanteau  
**NL:** kapstok  
**D:** B. 60 cm  
**ART:** 50646



**LINDOS**

**DE:** Kleiderbügel  
**GB:** coat hanger  
**FR:** cintre  
**NL:** kleeerhanger  
**D:** B. 43 cm  
**ART:** 50644

**MORMA**

**DE:** Wandspiegel  
**GB:** wall mirror  
**FR:** miroir mural  
**NL:** muur spiegel  
**D:** B. 40 cm, H. 50 cm  
 T. 2,5 cm  
**ART:** 50641



### TEROS

**DE:** Standgarderobe  
**GB:** coat stand  
**FR:** portemanteau  
**NL:** staande kapstok  
**D:** ø 54 cm, H. 175 cm  
**ART:** 50688





**MONOR**

**DE:** Magnete Set/4  
**GB:** magnets, set/4  
**FR:** aimants, set/4  
**NL:** magneten, set/4  
**D:** ø 2 cm  
**ART:** 30768



**SCITO**

**DE:** Magnettafel  
**GB:** magnetic board  
**FR:** tableau magnétique  
**NL:** magneetbord  
**D:** B. 34 cm, H. 42 cm  
**ART:** 30743



**LUMES**

**DE:** Kerzenleuchter  
**GB:** candle holder  
**FR:** chandelier  
**NL:** kandelaar  
**D:** ø 21 cm, H. 8,4 cm  
**ART:** 40705



**LONTA**

**DE:** Teelichthaler  
**GB:** tealight holder  
**NL:** theelichtje houder  
**FR:** bougeoir  
**D:** B. 25,7 cm, H. 3,3 cm  
 T. 5,1 cm  
**ART:** 40709

**ARGOS**

**DE:** Türstopper  
**GB:** door stopper  
**FR:** bloque-porte  
**NL:** deurstopper  
**D:** ø 5 cm, H. 5 cm  
**ART:** 50617



Bodenmontage . floor mounting .  
 montage au sol . vloerbevestiging

**PAREGO**

**DE:** Vase  
**GB:** vase  
**FR:** vase  
**NL:** vaas  
**D:** ø 10 cm, H. 26,5 cm  
**ART:** 30642



**PAREGO**

**DE:** Vase  
**GB:** vase  
**FR:** vase  
**NL:** vaas  
**D:** ø 8,5 cm, H. 17 cm  
**ART:** 30641

**PAREGO**

**DE:** Vase  
**GB:** vase  
**FR:** vase  
**NL:** vaas  
**D:** ø 19,5 cm, H. 19,5 cm  
**ART:** 30640



**PLATENA**

**DE:** Pflanzenständer  
**GB:** plant stand  
**FR:** jardinière  
**NL:** plant staan  
**D:** H. 52,4 cm  
**ART:** 30636

**PLATENA**

**DE:** Pflanztopf  
**GB:** plant pot  
**FR:** pot à plantes  
**NL:** plantenpot  
**D:** ø 20,8 cm  
**ART:** 30637 light grey  
**ART:** 30638 dark grey  
**ART:** 30639 green

**PLATENA**

**DE:** Pflanzenständer  
**GB:** plant stand  
**FR:** jardinière  
**NL:** plant staan  
**D:** H. 22 cm  
**ART:** 30635







**NOLMA**

**DE:** Schlüsselkasten mit Spiegel  
**GB:** key cabinet with mirror  
**FR:** Armoire à clés avec miroir  
**NL:** sleutelkastje met spiegel  
**D:** ø 35 cm  
**ART:** 50604



**VIDA**

**DE:** Funk-Wanduhr  
**GB:** radio-controlled wall clock  
**FR:** horloge murale radio pilotée  
**NL:** radiografische wandklok  
**D:** ø 30 cm, T. 5,5 cm  
**ART:** 60066



**VIDA**

**DE:** Funk-Wanduhr  
**GB:** radio-controlled wall clock  
**FR:** horloge murale radio pilotée  
**NL:** radiografische wandklok  
**D:** ø 24 cm, T. 5,5 cm  
**ART:** 60065

**EXIT**

**DE:** Türhakenleiste  
**GB:** door hook rail  
**FR:** barre à crochets pour porte  
**NL:** deurhaken  
**D:** B. 27 cm, H. 13,5 cm  
 T. 8 cm  
**ART:** 20754

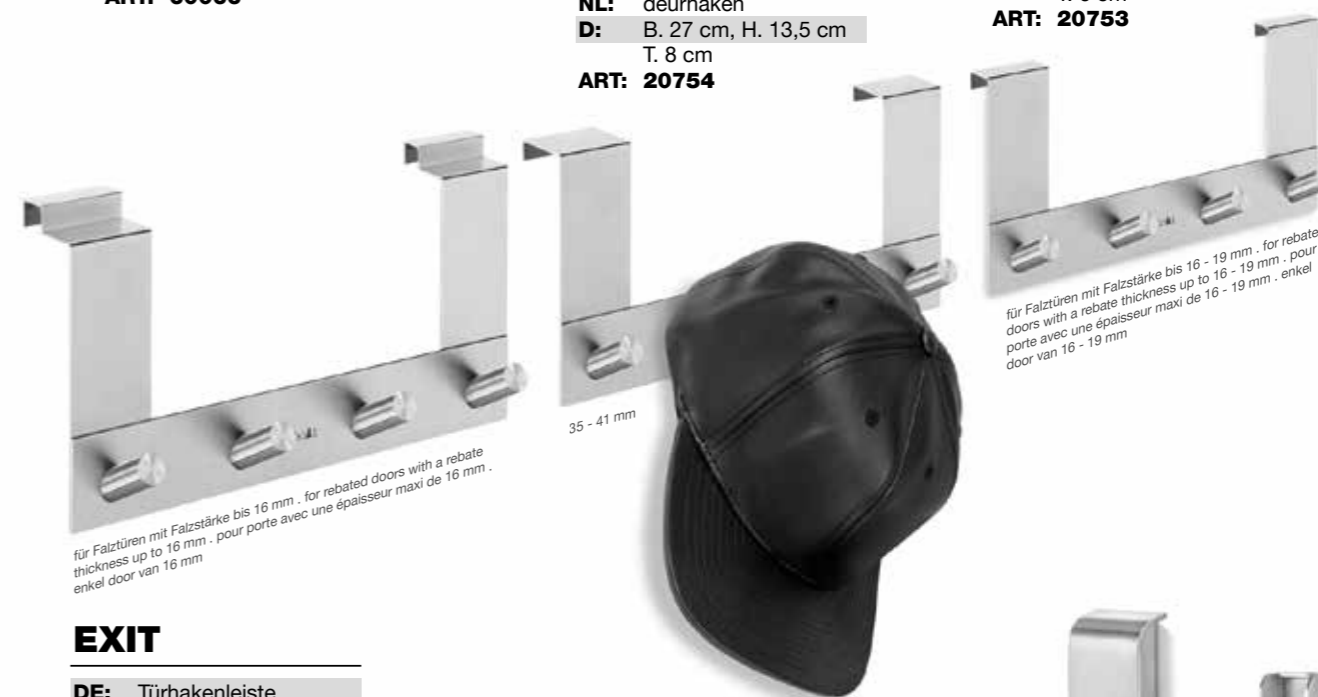

für Falztüren mit Falzstärke bis 16 mm . for rebated doors with a rebate thickness up to 16 mm . pour porte avec une épaisseur maxi de 16 mm . enkel door van 16 mm

für Falztüren mit Falzstärke bis 16 - 19 mm . for rebated doors with a rebate thickness up to 16 - 19 mm . pour porte avec une épaisseur maxi de 16 - 19 mm . enkel door van 16 - 19 mm

**EXIT**

**DE:** Türhakenleiste  
**GB:** door hook rail  
**FR:** barre à crochets pour porte  
**NL:** deurhaken  
**D:** B. 27 cm, H. 15 cm  
 T. 8 cm  
**ART:** 20672

**AKES**

**DE:** Garderobenhaken  
**GB:** coat hook  
**FR:** patère  
**NL:** kledinghaak  
**D:** B. 2,5 cm, H. 16,1 cm  
 T. 5,6 cm  
**ART:** 50647



**CANZO**

**DE:** Klapp-Garderobe  
**GB:** folding coat rack  
**FR:** crochet portemanteau rabattable  
**NL:** inklapbare kapstok  
**D:** B. 6 cm, H. 23 cm  
 T. 4/23,5 cm  
**ART:** 50680

**PALLA**

**DE:** Wanduhr  
**GB:** wall clock  
**FR:** horloge murale  
**NL:** wandklok  
**D:** ø 24 cm  
**ART:** 60025  
**D:** ø 30 cm  
**ART:** 60023



**ALTRO**

**DE:** Garderobenleiste  
**GB:** coat hook rail  
**FR:** barre portemanteau  
**NL:** kapstok  
**D:** L. 70 cm  
**ART:** 50673

**ANGOLO**

**DE:** Schirmständer  
**GB:** umbrella stand  
**FR:** porte-parapluies  
**NL:** paraplubak  
**D:** B. 22 cm, H. 50 cm  
 T. 22 cm  
**ART:** 50478



**ANGOLO**

**DE:** Papierkorb  
**GB:** waste paper basket  
**FR:** corbeille à papier  
**NL:** prullenmand  
**D:** B. 22 cm, H. 40 cm  
 T. 22 cm  
**ART:** 50477



**SILLAR**

**DE:** Wanduhr  
**GB:** wall clock  
**FR:** horloge murale  
**NL:** wandklok  
**D:** B. 26 cm, H. 26 cm  
 T. 4,1 cm  
**ART:** 60052



**NOLMA**

**DE:** Schlüsselkasten mit Spiegel  
**GB:** key cabinet with mirror  
**FR:** Armoire à clés avec miroir  
**NL:** sleutelkastje met spiegel  
**D:** ø 35 cm  
**ART:** 50604



Magnetische Wandhalterung .  
 magnetic wall mounting .  
 fixation murale magnétique .  
 magnetische wandhouder

**CALZO**

**DE:** Schuhlöffel mit Magnet- Wandhalterung  
**GB:** shoe horn with magnetic wall mount  
**FR:** chausse-pied avec fixation murale  
**NL:** schoenlepel met wandhouder  
**D:** B. 4,5 cm, L. 55 cm  
**ART:** 50654

Haken individuell positionierbar . hooks can be positioned individually .  
 possibilité de positionner librement les crochets . haken individueel plaatsbaar

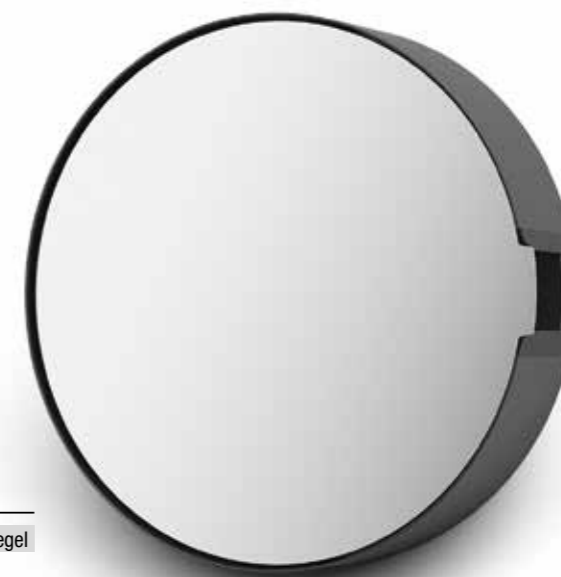

**NOLMA**

**DE:** Schlüsselkasten mit Spiegel  
**GB:** key cabinet with mirror  
**FR:** Armoire à clés avec miroir  
**NL:** sleutelkastje met spiegel  
**D:** ø 28 cm  
**ART:** 50603

**MORMA**

**DE:** Wandspiegel  
**GB:** wall mirror  
**FR:** miroir mural  
**NL:** muur spiegel  
**D:** ø 50 cm, T. 2,5 cm  
**ART:** 50640

**PALLA**

**DE:** Wanduhr  
**GB:** wall clock  
**FR:** horloge murale  
**NL:** wandklok  
**D:** ø 30 cm  
**ART:** 60024

**SATONE**

**DE:** Papierkorb  
**GB:** waste paper basket  
**FR:** corbeille à papier  
**NL:** prullenmand  
**D:** ø 30,5 cm H. 38,9 cm  
**ART:** 40441

**ABILIO**

**DE:** Glasablage  
**GB:** glass shelf  
**FR:** placue de verre  
**NL:** glasplaat  
**D:** B. 64 cm, T. 29 cm  
**ART:** 50678

**ABILIO**

**DE:** Wandgarderobe  
**GB:** wall coat rack  
**FR:** portemanteau mural  
**NL:** wandkapstok  
**D:** B. 67 cm, H. 36 cm  
 T. 30 cm  
**ART:** 50679

**PAGOR**

**DE:** Kleiderbügel  
**GB:** coat hanger  
**FR:** cintre  
**NL:** kleeerhanger  
**D:** B. 44 cm, H. 21,6 cm  
**ART:** 50649

**SILLAR**

**DE:** Wanduhr  
**GB:** wall clock  
**FR:** horloge murale  
**NL:** wandklok  
**D:** B. 26 cm, H. 26 cm  
 T. 4,1 cm  
**ART:** 60053

**ACCOLO**

**DE:** Garderobenleiste  
**GB:** coat hook rail  
**FR:** barre portemanteau  
**NL:** kapstok  
**D:** L. 60 cm  
**ART:** 50662



**ACCOLO**

**DE:** Garderobenleiste  
**GB:** coat hook rail  
**FR:** barre portemanteau  
**NL:** kapstok  
**D:** L. 40 cm  
**ART:** 50657



**SWING**

**DE:** Kleiderbügel  
**GB:** coat hanger  
**FR:** cintre  
**NL:** kleeherhanger  
**D:** L. 45 cm  
**ART:** 50660

**ACCOLO**

**DE:** Garderobenleiste  
**GB:** coat hook rail  
**FR:** barre portemanteau  
**NL:** kapstok  
**D:** L. 80 cm  
**ART:** 50658



**WANU**

**DE:** Wanduhr  
**GB:** wall clock  
**FR:** horloge murale  
**NL:** wandklok  
**D:** ø 27 cm, T. 4,1 cm  
**ART:** 60016



**MONOR**

**DE:** Magnete Set/4  
**GB:** magnets, set/4  
**FR:** aimants, set/4  
**NL:** magneten, set/4  
**D:** ø 3 cm  
**ART:** 30769



**KOVER**

**DE:** Wandhaken  
**GB:** wall hook  
**FR:** crochet  
**NL:** wandhaak  
**D:** ø 11,5 cm  
**ART:** 50697  
**D:** ø 7,5 cm  
**ART:** 50696

Akazienholz . acacia wood .  
 bois d'acacia . acaciahout

**PERCETTO**

**DE:** Magnettafel  
**GB:** magnetic board  
**FR:** tableau magnétique  
**NL:** magneetbord  
**D:** B. 45 cm, H. 55 cm  
**ART:** 30752



**LINDOS**

**DE:** Kleiderbügel  
**GB:** coat hanger  
**FR:** cintre  
**NL:** kleeherhanger  
**D:** B. 43 cm  
**ART:** 50661

**PERCETTO**

**DE:** Magnettafel  
**GB:** magnetic board  
**FR:** tableau magnétique  
**NL:** magneetbord  
**D:** B. 35 cm, H. 75 cm  
**ART:** 30775



**ATACIO**

**DE:** Schirmständer  
**GB:** umbrella stand  
**FR:** porte-parapluies  
**NL:** parapluibak  
**D:** B. 30 cm, H. 52 cm  
 T. 20 cm  
**ART:** 50455

**ATACIO**

**DE:** Standgarderobe  
**GB:** coat stand  
**FR:** portemanteau sur pied  
**NL:** staande kapstok  
**D:** B. 32 cm, H. 165 cm  
 T. 32 cm  
**ART:** 50670



**ERGO**

**DE:** Schlüsselbrett  
**GB:** key board  
**FR:** tableau à clés  
**NL:** sleutelrek  
**D:** B. 35 cm, H. 12,5 cm  
 T. 7 cm  
**ART: 50579**



**VIALO**

**DE:** Garderobeneiste  
**GB:** coat hook rail  
**FR:** barre portemanteau  
**NL:** kapstock  
**D:** B. 75 cm, H. 5 cm  
 T. 5 cm  
**ART: 50669**



**EXIT**

**DE:** Türhaken  
**GB:** door hook  
**FR:** patère de porte  
**NL:** deurhaak  
**D:** B. 4,5 cm, H. 13,5 cm  
**ART: 20724**



**EXIT**

**DE:** Türhaken  
**GB:** door hook  
**FR:** patère de porte  
**NL:** deurhaak  
**D:** B. 4,5 cm, H. 13,5 cm  
**ART: 20723**

**EXIT**

**DE:** Türhaken  
**GB:** door hook  
**FR:** patère de porte  
**NL:** deurhaak  
**D:** B. 4,5 cm, H. 15 cm  
**ART: 20671**

**ATACIO**

**DE:** Stummer Diener  
**GB:** valet  
**FR:** valet  
**NL:** dressboy  
**D:** B. 45 cm, H. 108 cm  
 T. 30 cm  
**ART: 50671**



selbstklebend  
 self adhesive  
 auto-adhésif  
 zelfklevend

**INDICI**

**DE:** Türsymbol „Frau/Mann“  
**GB:** door symbol „woman/man“  
**FR:** pictogramme pour porte  
 „femme et homme“  
**NL:** deur pictogram „vrouw/man“  
**D:** H. 12 cm  
**ART: 50724** sortiert/assorted  
**ART: 50724F**  
**ART: 50724M**

**FLOWAS**

**DE:** Gießkanne 1,3 l  
**GB:** watering can  
**FR:** arrosoir  
**NL:** gijeter  
**D:** B. 34 cm, H. 19 cm  
 T. 14 cm  
**ART: 22189**



**CASA**

**DE:** Türkeil  
**GB:** door wedge  
**FR:** cale-porte  
**NL:** deurwig  
**D:** B. 5 cm, L. 15 cm  
**ART: 50601**

**ARGOS**

**DE:** Türstopper  
**GB:** door stopper  
**FR:** bloque-porte  
**NL:** deurstopper  
**D:** ø 10,5 cm, H. 5 cm  
**ART: 50618**



**HOYO**

**DE:** Wanduhr  
**GB:** wall clock  
**FR:** horloge murale  
**NL:** wandklok  
**D:** B. 26 cm, H. 26 cm  
 T. 3,5 cm  
**ART: 60050**

**INDICI**

**DE:** Hinweisschild  
**GB:** information sign  
**FR:** plaque de signalisation  
**NL:** pictogram  
**D:** 8 x 8 cm



selbstklebend  
 self adhesive  
 auto-adhésif  
 zelfklevend

Frauen/Männer, women/men, femme/homme, vrouw/man **ART: 50712**  
 Männer / men / homme / man **ART: 50713**  
 Frauen / women / femme / vrouw **ART: 50714**  
 WC **ART: 50715**  
 Pfeil / arrow / flèche / pijl **ART: 50716**  
 Handy-Verbot / no mobile phones / interdiction de téléphoner /  
 verbodente telefoneren **ART: 50717**  
 Garderobe / cloakroom / vestiaire / garderobe **ART: 50718**  
 Nichtraucher / no smoker / non-fumeurs / niet-rokers **ART: 50719**  
 Raucher / smoking / espace fumers / rookruimte **ART: 50720**  
 ZIEHEN **ART: 50721**  
 DRÜCKEN **ART: 50722**  
 PRIVAT **ART: 50723**  
 Rollstuhlfahrer / disabled / fauteuil roulant / rolstoelgebruiker **ART: 50725**

**MECOR**

**DE:** Zeitungsständer  
**GB:** magazine rack  
**FR:** porte-revues  
**NL:** tijdschriftenhouder  
**D:** B. 44 cm, H. 37,5 cm  
T. 19,7 cm  
**ART:** 50729



**MECOR**

**DE:** Zeitungsständer  
**GB:** magazine rack  
**FR:** porte-revues  
**NL:** tijdschriftenhouder  
**D:** B. 44 cm, H. 37,5 cm  
 T. 19,7 cm  
**ART: 50729**



**PERTO**

**DE:** Schale  
**GB:** bowl  
**FR:** bol  
**NL:** schaal  
**D:** ø 28,6 cm, H. 8 cm  
**ART: 30631**



**MECOR**

**DE:** Schirmständer  
**GB:** umbrella stand  
**FR:** porte-parapluies  
**NL:** paraplubak  
**D:** B. 41,5 cm, H. 50 cm  
 T. 19,5 cm  
**ART: 50731**



**MECOR**

**DE:** Servierwagen  
**GB:** serving trolley  
**FR:** chariot de service  
**NL:** theewagen  
**D:** B. 44 cm, H. 83,6 cm  
 T. 75,7 cm  
**ART: 50727**



**MECOR**

**DE:** Stummer Diener  
**GB:** valet  
**FR:** valet  
**NL:** dressboy  
**D:** B. 46,5 cm, H. 107 cm  
 T. 26,5 cm  
**ART: 50730**



**CARVO**

**DE:** Doppel-Handtuchhaken  
**GB:** double towel hook  
**FR:** double crochet  
 porte-serviette  
**NL:** dubbele handdoekhaak  
**D:** B. 6,5 cm, H. 2,6 cm  
 T. 4,5 cm  
**ART:** 40814

**CARVO**

**DE:** Badablage  
**GB:** bathroom shelf  
**FR:** tablette étagère de salle de bains  
**NL:** planchet  
**D:** B. 65,8 cm, H. 3,6 cm  
 T. 12 cm  
**ART:** 40816

**CARVO**

**DE:** Doppel-Handtuchhaken  
**GB:** double towel hook  
**FR:** double crochet  
 porte-serviette  
**NL:** dubbele handdoekhaak  
**D:** B. 6,5 cm, H. 2,6 cm  
 T. 4,5 cm  
**ART:** 40814

**WHITE  
COATED**



**CARVO**

**DE:** Handtuchhaken  
**GB:** towel hook  
**FR:** crochet porte-serviette  
**NL:** handdoekhaak  
**D:** B. 2,3 cm, H. 6,5 cm  
 T. 4,5 cm  
**ART: 40813**

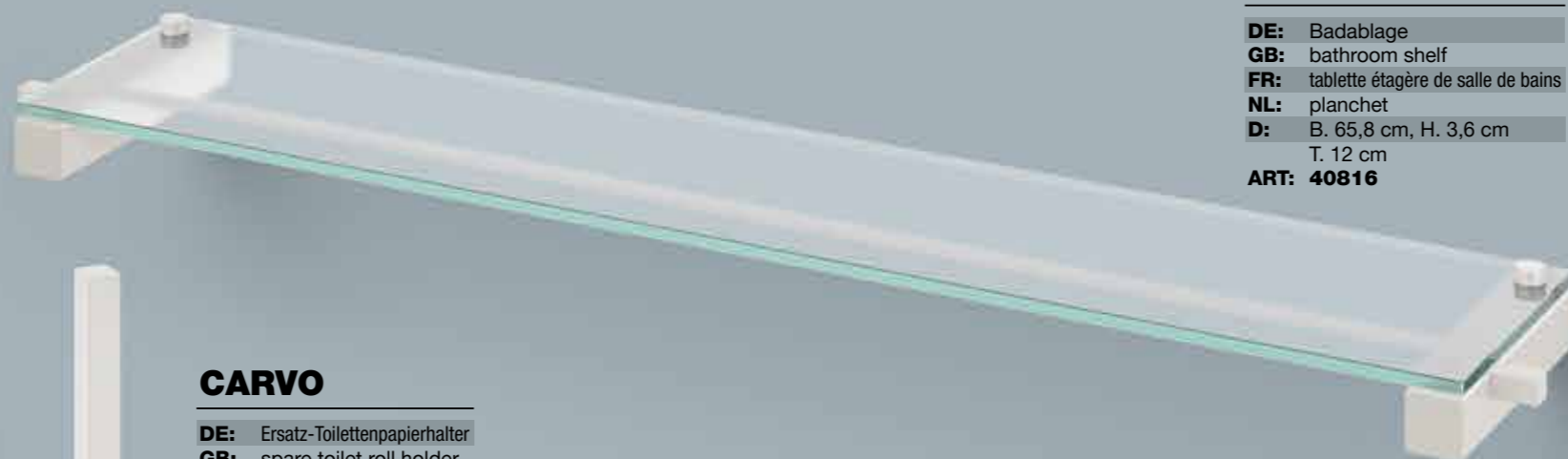

**CARVO**

**DE:** Badablage  
**GB:** bathroom shelf  
**FR:** tablette étagère de salle de bains  
**NL:** planchet  
**D:** B. 65,8 cm, H. 3,6 cm  
 T. 12 cm  
**ART: 40816**

**CARVO**

**DE:** Ersatz-Toilettenpapierhalter  
**GB:** spare toilet roll holder  
**FR:** porte-rouleau de papier  
 toilette de réserve  
**NL:** reserverolhouder  
**D:** B. 2,3 cm, H. 19,5 cm  
 T. 10 cm  
**ART: 40811**



**CARVO**

**DE:** Toilettenpapierhalter  
**GB:** toilet roll holder  
**FR:** porte-rouleau de papier  
 toilette  
**NL:** toiletrolhouder  
**D:** B. 16,5 cm, H. 2,6 cm  
 T. 10 cm  
**ART: 40810**



**CARVO**

**DE:** Doppel-Handtuchhaken  
**GB:** double towel hook  
**FR:** double crochet  
 porte-serviette  
**NL:** dubbele handdoekhaak  
**D:** B. 6,5 cm, H. 2,6 cm  
 T. 4,5 cm  
**ART: 40814**

**CARVO**

**DE:** Toilettenbürste  
**GB:** toilet brush  
**FR:** balayette WC  
**NL:** toiletborstel  
**D:** B. 8,9 cm, H. 50,1 cm  
 T. 12,2 cm  
**ART: 40817**

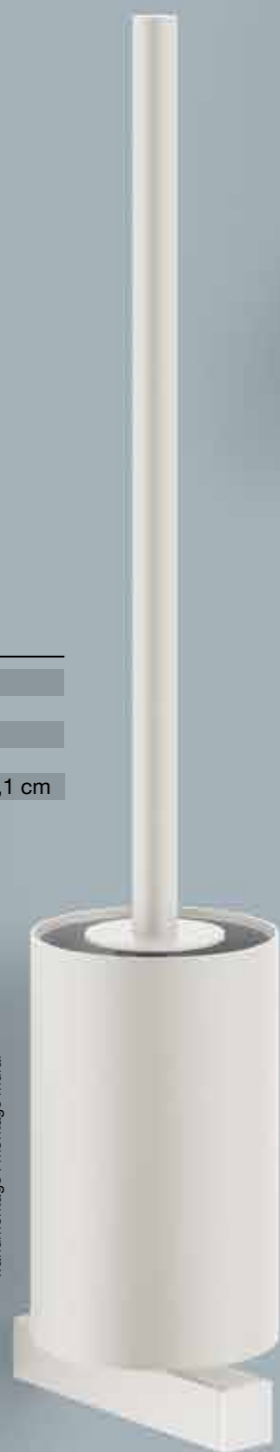

Wandmontage · wall mounted ·  
 wandmontage · montage mural

**CARVO**

**DE:** Handtuchstange  
**GB:** towel rail  
**FR:** barre porte-serviette  
**NL:** handdoekstang  
**D:** B. 50,8 cm, H. 2,3 cm  
 T. 10 cm  
**ART: 40815**



**CARVO**

**DE:** Handtuchstange  
**GB:** towel rail  
**FR:** barre porte-serviette  
**NL:** handdoekstang  
**D:** B. 65,8 cm, H. 2,3 cm  
 T. 10 cm  
**ART: 40812**

**CARVO**

**DE:** Toilettenbutler  
**GB:** toilet butler  
**FR:** valet WC  
**NL:** toiletbutler  
**D:** B. 15 cm, H. 71,8 cm  
 T. 18 cm  
**ART: 40818**

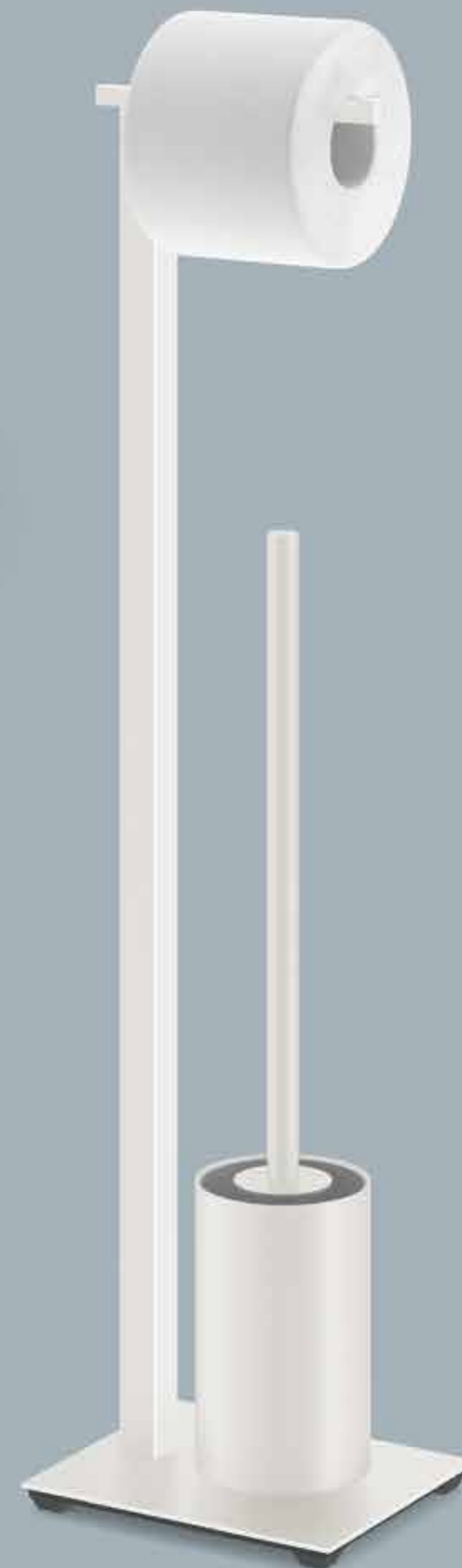

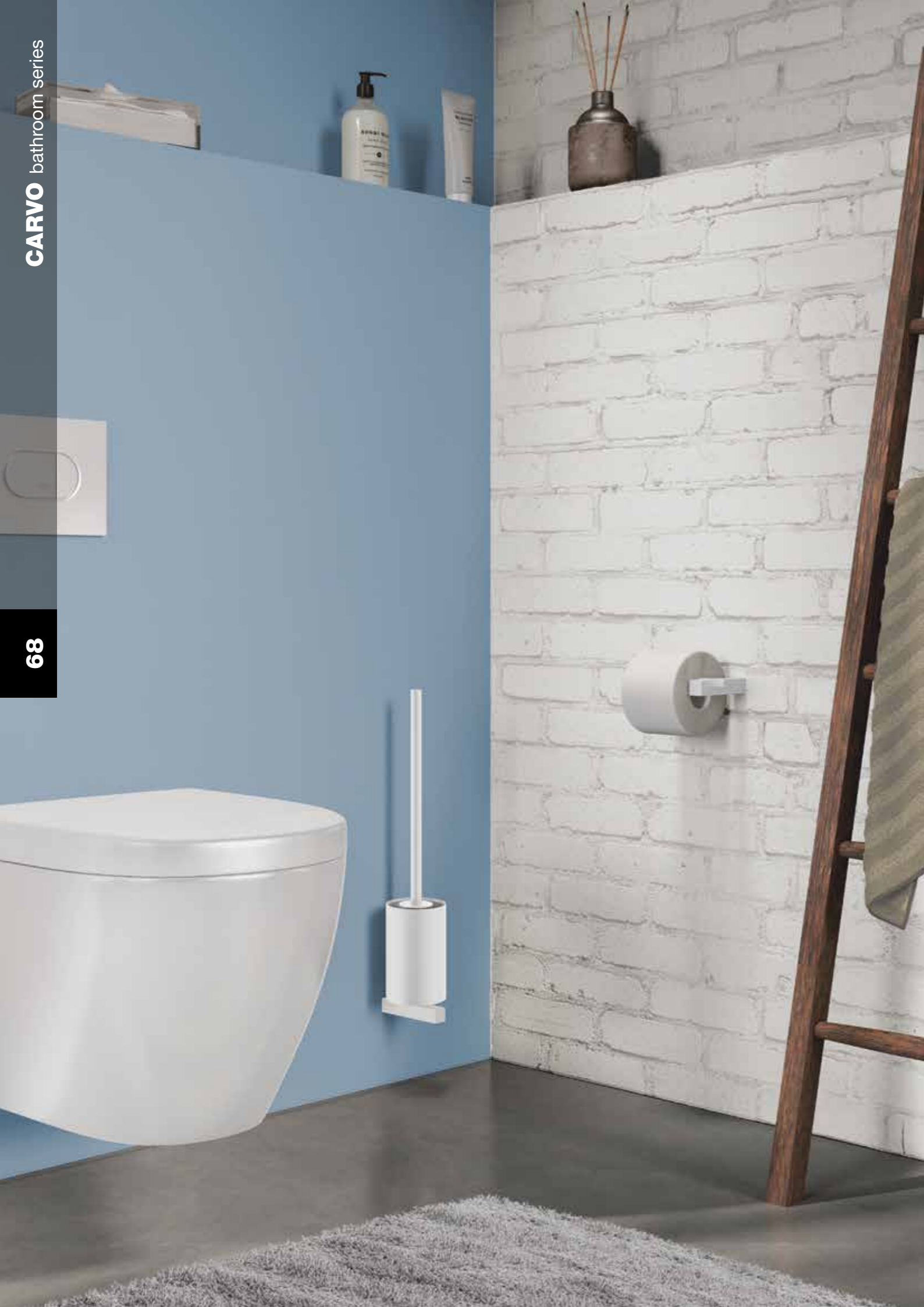

**TUBO**

**DE:** Toilettenbürste  
**GB:** toilet brush  
**FR:** balayette WC  
**NL:** toiletborstel  
**D:** ø 9 cm, H. 40,5 cm  
**ART:** 40118

**TUBO**

**DE:** Toilettenbürste  
**GB:** toilet brush  
**FR:** balayette WC  
**NL:** toiletborstel  
**D:** ø 9 cm, H. 40,5 cm  
 T. 11,1 cm  
**ART:** 40117

Wandmontage . wall mounted .  
 wandmontage . montage mural



**DUPLO**

**DE:** Handtuchhaken  
**GB:** towel hook  
**FR:** crochet porte-serviette  
**NL:** handdoekhaak  
**D:** B. 5 cm, H. 5 cm  
**ART:** 40154  
**D:** B. 4,2 cm, H. 4,2 cm  
**ART:** 40125 (Set/2)



**DUPLO**

**DE:** Handtuchhaken  
**GB:** towel hook  
**FR:** crochet porte-serviette  
**NL:** handdoekhaak  
**D:** ø 5,5 cm, T. 2,9 cm  
**ART:** 40155  
**D:** ø 4,6 cm, T. 2,4 cm  
**ART:** 40127 (Set/2)



**AIVO**

**DE:** Handtuchhaken  
**GB:** towel hook  
**FR:** crochet porte-serviette  
**NL:** handdoekhaak  
**D:** ø 1,9 cm, T. 4 cm  
**ART:** 40153 (Set/2)  
**D:** ø 1,6 cm, T. 3,5 cm  
**ART:** 40152 (Set/2)



**MIMO**

**DE:** Ersatz-Toilettenpapierhalter  
**GB:** spare toilet roll holder  
**FR:** porte-rouleaux de papier  
 toilette de réserve  
**NL:** handdoekhouder  
**D:** ø 15 cm, H. 37 cm  
**ART:** 40130

# CARVO

bathroom series



## CARVO

- DE: Toilettenbutler
- GB: toilet butler
- FR: valet WC
- NL: toiletbutler
- D: B. 15 cm, H. 71,8 cm  
T. 18 cm
- ART: 40508

**BLACK  
COATED**

**CARVO**

**DE:** Badablage  
**GB:** bathroom shelf  
**NL:** planket  
**FR:** tablette étagère de salle de bains  
**D:** B. 65,8 cm, H. 3,6 cm  
 T. 12 cm  
**ART: 40506**



**CARVO**

**DE:** Toilettenpapierhalter  
**GB:** toilet roll holder  
**NL:** toiletrolhouder  
**FR:** porte-rouleau de papier toilette  
**D:** B. 16,5 cm, H. 2,5 cm  
 T. 10 cm  
**ART: 40500**



**CARVO**

**DE:** Handtuchhaken  
**GB:** towel hook  
**NL:** handdoekhaak  
**FR:** crochet porte-serviette  
**D:** B. 2,3 cm, H. 6,5 cm  
 T. 4,5 cm  
**ART: 40503**



**CARVO**

**DE:** Handtuchstange  
**GB:** towel rail  
**NL:** handdoekstang  
**FR:** barre porte-serviette  
**D:** B. 50,8 cm, H. 2,3 cm  
 T. 10 cm  
**ART: 40505**



**CARVO**

**DE:** Handtuchhalter  
**GB:** towel holder  
**FR:** porte-serviettes  
**NL:** handdoekhouder  
**D:** B. 2,4 cm, H. 12 cm  
 T. 44 cm  
**ART: 40511**



**CARVO**

**DE:** Toilettenbürste  
**GB:** toilet brush  
**NL:** toiletborstel  
**FR:** balayette WC  
**D:** B. 8,9 cm, H. 50,1 cm  
 T. 12,2 cm  
**ART: 40507**



**CARVO**

**DE:** Handtuchstange  
**GB:** towel rail  
**NL:** handdoekstang  
**FR:** barre porte-serviette  
**D:** B. 65,8 cm, H. 2,3 cm  
 T. 10 cm  
**ART: 40502**



**CARVO**

**DE:** Doppel-Handtuchhaken  
**GB:** double towel hook  
**NL:** dubbele handdoekhaak  
**FR:** double crochet porte-serviette  
**D:** B. 6,5 cm, H. 2,6 cm  
 T. 4,5 cm  
**ART: 40504**



**CARVO**

**DE:** Ersatz-Toilettenpapierhalter  
**GB:** spare toilet roll holder  
**NL:** reservierolhouder  
**FR:** porte-rouleaux de papier toilette de réserve  
**D:** B. 2,3 cm, H. 19,5 cm  
 T. 10 cm  
**ART: 40501**



**CARVO**

**DE:** Toilettenbutler  
**GB:** toilet butler  
**NL:** toiletbutler  
**FR:** valet WC  
**D:** B. 15 cm, H. 71,8 cm  
 T. 18 cm  
**ART: 40508**

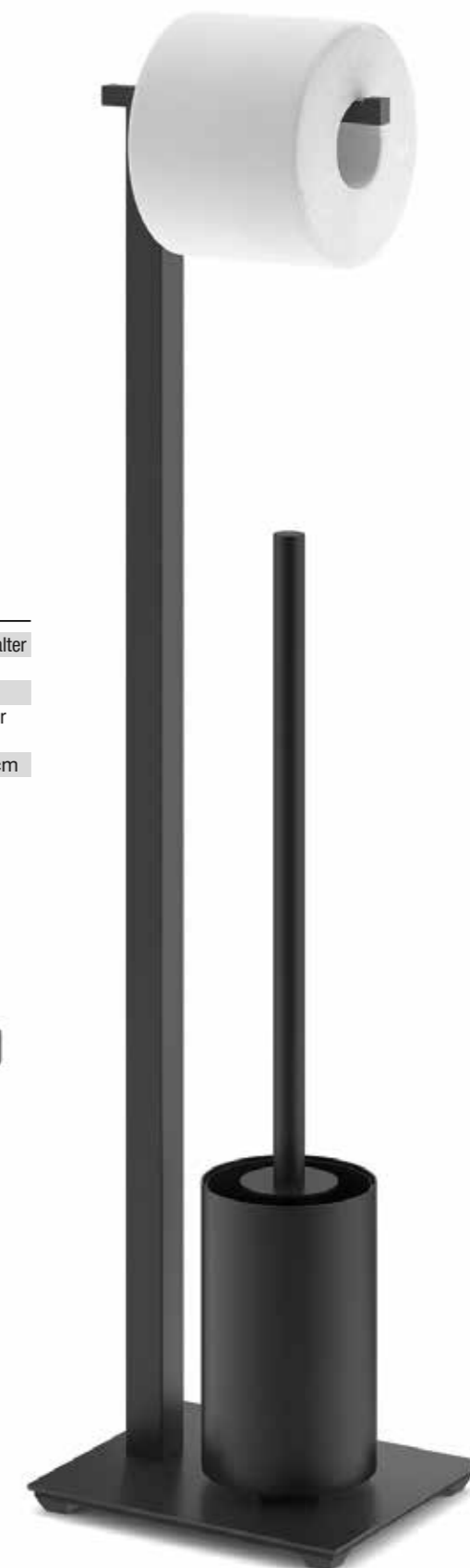

**CARVO**

**DE:** Badablage  
**GB:** bathroom shelf  
**NL:** planket  
**FR:** tablette étagère de salle de bains  
**D:** B. 65,8 cm, H. 3,6 cm  
 T. 12 cm  
**ART: 40506**



**CARVO**

**DE:** Handtuchhaken  
**GB:** towel hook  
**NL:** handdoekhaak  
**FR:** crochet porte-serviette  
**D:** B. 2,3 cm, H. 6,5 cm  
 T. 4,5 cm  
**ART: 40503**



**CARVO**

**DE:** Toilettenbürste  
**GB:** toilet brush  
**FR:** balayette WC  
**NL:** toiletborstel  
**D:** B. 8,1 cm, H. 41,8 cm  
 T. 8,1 cm  
**ART: 40509**

**CARVO**

**DE:** Toilettenbürste  
**GB:** toilet brush  
**FR:** balayette WC  
**NL:** toiletborstel  
**D:** B. 8,1 cm, H. 41,8 cm  
 T. 10,4 cm  
**ART: 40510**

Wandmontage . wall mounted . wandmontage .  
 montage mural

**POTES**

**DE:** Utensilienbox  
**GB:** utensil box  
**FR:** porte-accessoires  
**NL:** bakje voor benodigdheden  
**D:** B. 7,5 cm, H. 9,7 cm  
 T. 6 cm  
**ART: 40536**

**POTES**

**DE:** Utensilienbox  
**GB:** utensil box  
**FR:** porte-accessoires  
**NL:** bakje voor benodigdheden  
**D:** B. 15 cm, H. 9,7 cm  
 T. 6 cm  
**ART: 40535**

**POTES**

**DE:** Tablett  
**GB:** tray  
**FR:** plateau  
**NL:** dienblad  
**D:** 20 x 20 cm  
**ART: 40538**

**POTES**

**DE:** Tablett  
**GB:** tray  
**FR:** plateau  
**NL:** dienblad  
**D:** 20 x 10 cm  
**ART: 40539**

**POTES**

**DE:** Seifenablage  
**GB:** soap dish  
**FR:** porte-savon  
**NL:** zeepschaal  
**D:** 12,5 x 8,5 cm  
**ART: 40537**

**GENIO**

**DE:** Handtuchklemmer  
**GB:** towel clip  
**FR:** pince porte-serviette  
**NL:** handdoekklem  
**D:** B. 5 cm, H. 7,5 cm  
 T. 2,7 cm  
**ART: 40137**

**ALONA**

**DE:** LED Kosmetikspiegel  
**GB:** LED cosmetic mirror  
**FR:** miroir cosmétique éclairé  
**NL:** LED-cosmeticaspiegel  
**D:** B. 20 cm, H. 37 cm  
 ø 13,3 cm  
**ART: 40142**

5x  
ZOOM

schwenkbar . swivelling . orientable . draaibaar

**PURO**

**DE:** Kosmetiktuchbox  
**GB:** tissue box  
**FR:** boîte à mouchoirs cosmétique  
**NL:** tissuebox  
**D:** B. 25 cm, H. 8 cm.  
 T. 12 cm  
**ART: 40541**

## LINEA

**DE:** Toilettenpapierhalter  
**GB:** toilet roll holder  
**FR:** porte-rouleau de papier toilette  
**NL:** toiletrolhouder  
**D:** B. 15 cm, H. 3 cm  
T. 15,2 cm  
**ART: 40576**



## LINEA

**DE:** Ersatz-Toilettenpapierhalter  
**GB:** spare toilet roll holder  
**FR:** porte-rouleaux de papier toilette de réserve  
**NL:** reserverolhouder  
**D:** B. 1,5 cm, H. 4,2 cm  
T. 13 cm  
**ART: 40581**

## LINEA

**DE:** Toilettenbürste  
**GB:** toilet brush  
**FR:** balayette WC  
**NL:** toiletborstel  
**D:** ø 8,9 cm, H. 44 cm  
T. 10,9 cm  
**ART: 40571**



**BLACK  
COATED**



**LINEA**

**DE:** Badablage  
**GB:** bathroom shelf  
**FR:** tablette étagère de salle de bains  
**NL:** planchet  
**D:** B. 26,5 cm, H. 3 cm  
 T. 13,2 cm  
**ART:** 40573

**LINEA**

**DE:** Badablage  
**GB:** bathroom shelf  
**FR:** tablette étagère de salle de bains  
**NL:** planchet  
**D:** B. 46,5 cm, H. 3 cm  
 T. 13,2 cm  
**ART:** 40574

**LINEA**

**DE:** Handtuchhaken  
**GB:** towel hook  
**FR:** crochet porte-serviette  
**NL:** handdoekhaak  
**D:** B. 1,5 cm, H. 4,8 cm  
 T. 4,7 cm  
**ART:** 40580

**LINEA**

**DE:** Toilettenpapierhalter  
**GB:** toilet roll holder  
**FR:** porte-rouleau de papier toilette  
**NL:** toilethouder  
**D:** B. 15 cm, H. 3 cm  
 T. 15,2 cm  
**ART:** 40576

**LINEA**

**DE:** Handtuchhakenleiste  
**GB:** towel hook rail  
**FR:** barre crochets porte-serviette  
**NL:** handdoekhaken  
**D:** B. 26,5 cm, H. 4,8 cm  
 T. 4,7 cm  
**ART:** 40579

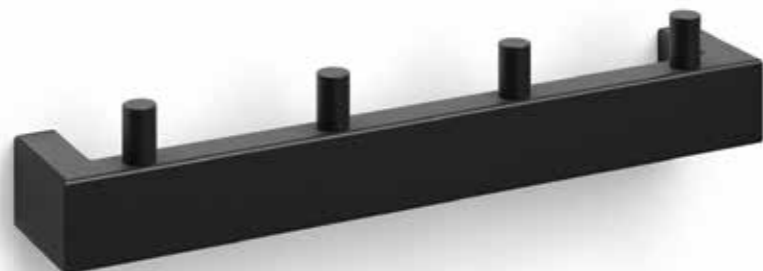
**LINEA**

**DE:** Toilettenpapierhalter  
**GB:** toilet roll holder  
**FR:** porte-rouleau de papier toilette  
**NL:** toilethouder  
**D:** B. 14,5 cm, H. 4,2 cm  
 T. 8 cm  
**ART:** 40590

**LINEA**

**DE:** Toilettenbürste  
**GB:** toilet brush  
**FR:** balayette WC  
**NL:** toiletborstel  
**D:** ø 8,9 cm, H. 44 cm  
 T. 10,9 cm  
**ART:** 40571

**LINEA**

**DE:** Handtuchständer  
**GB:** towel stand  
**FR:** valet porte-serviettes  
**NL:** handdoekstandaard  
**D:** B. 15 cm, H. 80 cm  
 T. 38,5 cm  
**ART:** 40593



Klebmontage für viele LINEA Wandartikel mit Adapter 40585 möglich. Adhesive mounting is possible for many LINEA wall articles using adapter 40585. Possibilité de fixation adhésive pour beaucoup d'articles muraux LINEA avec adaptateur 40585. Met de adapter 40585 kunnen veel LINEA wandartikelen ook met lijm worden gemonteerd.

**ZACK MOUNT**

**DE:** Montagekleber  
**GB:** mounting glue  
**FR:** colle de montage  
**NL:** montagelijm  
**D:** 6g / 12g  
**ART:** 30003 / 30004

**LINEA**

**DE:** Wandhalterung, Set/2  
**GB:** wall brackets, set/2  
**FR:** fixation murale, set/2  
**NL:** wandhouder, set van 2  
**D:** B. 3 cm H. 6 cm  
**ART:** 40585

für Klebemontage . for adhesive attachment .  
 pour montage par collage . voor lijm bevestiging

**LINEA**

**DE:** Ersatz-Toilettenpapierhalter  
**GB:** spare toilet roll holder  
**FR:** porte-rouleaux de papier  
 toilette de réserve  
**NL:** reserveroelhouder  
**D:** B. 1,5 cm, H. 4,2 cm  
 T. 13 cm  
**ART:** 40581

**LINEA**

**DE:** Lotionspender  
**GB:** lotion dispenser  
**FR:** distributeur de lotion  
**NL:** lotiondispenser  
**D:** B. 4 cm, H. 16,9 cm  
 T. 6 cm, 190 ml  
**ART:** 40406

**LINEA**

**DE:** Lotionspender  
**GB:** lotion dispenser  
**FR:** distributeur de lotion  
**NL:** lotiondispenser  
**D:** B. 4 cm, H. 16,7 cm  
 T. 6 cm, 190 ml  
**ART:** 40405

Wandmontage . wall mounted . wandmontage .  
 montage mural

**LINEA**

**DE:** Handtuchstange  
**GB:** towel rail  
**FR:** barre porte-serviette  
**NL:** handdoekstang  
**D:** B. 46,5 cm, H. 3 cm  
 T. 7,7 cm  
**ART:** 40577

**LINEA**

**DE:** Gäste-Handtuchhalter  
**GB:** guest towel rail  
**FR:** porte-serviettes pour les invités  
**NL:** gastendoekhouder  
**D:** B. 8 cm, H. 40 cm  
 T. 7 cm  
**ART:** 40598

**LINEA**

**DE:** Handtuchstange  
**GB:** towel rail  
**FR:** barre porte-serviette  
**NL:** handdoekstang  
**D:** B. 61,5 cm, H. 3 cm  
 T. 7,7 cm  
**ART:** 40578

**LINEA**

**DE:** Handtuchhalter  
**GB:** towel holder  
**FR:** porte-serviettes  
**NL:** handdoekhouder  
**D:** B. 4 cm, H. 8 cm  
 T. 42 cm  
**ART:** 40595

**LINEA**

**DE:** Toilettenbutler  
**GB:** toilet butler  
**FR:** valet WC  
**NL:** toiletbutler  
**D:** B. 15 cm, H. 72,5 cm  
 T. 18 cm  
**ART:** 40572



**TARVIS**

**DE:** Kosmetikspiegel  
**GB:** cosmetic mirror  
**NL:** cosmeticaspiegel  
**FR:** miroir cosmétique  
**D:** B. 20,3 cm, H. 22 cm  
 T. 6 cm  
**ART:** 40404

**DUPLO**

**DE:** Handtuchhaken, eckig  
**GB:** towel hook, square  
**NL:** handdoekhaken, vierkant  
**FR:** crochet porte-serviette, carré  
**D:** H. 4,2 cm, B. 4,2 cm  
**ART:** 40353 (Set/2)  
**D:** H. 5 cm, B. 5 cm  
**ART:** 40446

selbstklebend . self adhesive . auto-adhésif .  
 zelfklevend

**DUPLO**

**DE:** Handtuchhaken, rund  
**GB:** towel hook, round  
**NL:** handdoekhaken, rond  
**FR:** crochet porte-serviette, rond  
**D:** ø 4,5 cm  
**ART:** 40354 (Set/2)  
**D:** ø 5,5 cm  
**ART:** 40447

selbstklebend . self adhesive . auto-adhésif .  
 zelfklevend

**ABBACO**

**DE:** seifenablage  
**GB:** soap dish  
**NL:** zeepschaal  
**FR:** porte-savon  
**D:** B. 10,5 cm, T. 10,5 cm  
**ART:** 40443

**MIMO**

**DE:** Ersatz-Toilettenpapierhalter  
**GB:** spare toilet roll holder  
**FR:** porte-rouleaux de papier  
 toilette de réserve  
**NL:** handdoekhouder  
**D:** ø 15 cm, H. 37 cm  
**ART:** 40286

**TUBO**

**DE:** Toilettenbürste  
**GB:** toilet brush  
**NL:** toiletborstel  
**FR:** balayette WC  
**D:** ø 8,9 cm, H. 40,4 cm  
**ART:** 40449

**IPARO**

**DE:** Duschkorb  
**GB:** shower basket  
**FR:** panier de douche  
**NL:** handdoekhouder  
**D:** B. 25,5 cm, H. 74 cm  
 T. 14,3 cm  
**ART:** 40521

**TUBO**

**DE:** Toilettenbürste  
**GB:** toilet brush  
**NL:** toiletborstel  
**FR:** balayette WC  
**D:** ø 9 cm, H. 40 cm  
 T. 12,5 cm  
**ART:** 40448

Wandmontage . wall mounted . wandmontage .  
 montage mural

**AIVO**

**DE:** Handtuchhaken, Set/2  
**GB:** towel hook, set/2  
**NL:** handdoekhaak, set/2  
**FR:** crochet porte-serviette, set/2  
**D:** ø 1,6 cm, T. 3,5 cm  
**ART:** 40444  
**D:** ø 1,9 cm, T. 4 cm  
**ART:** 40445

ATORE bathroom series



### ATORE

**DE:** Toilettenpapierhalter  
**GB:** toilet roll holder  
**FR:** porte-rouleau de papier toilette  
**NL:** toilethouder  
**D:** B. 12,4 cm, H. 12,4 cm  
T. 5,4 cm  
**ART:** 40415



### ATORE

**DE:** Toilettenbürste  
**GB:** toilet brush  
**FR:** balayette WC  
**NL:** toiletborstel  
**D:** B. 8,9 cm, H. 52 cm  
T. 11,9 cm  
**ART:** 40416



**MATT  
BRUSHED  
FINISH**

**ATORE**

**DE:** Badablage  
**GB:** bathroom shelf  
**FR:** tablette étagère de salle de bains  
**NL:** planket  
**D:** B. 65,2 cm, H. 2,8 cm  
 T. 12 cm  
**ART:** 40418



schwenkbar . swivelling . zwenkbaar . orientable

**ATORE**

**DE:** Handtuchhalter  
**GB:** towel holder  
**FR:** porte-serviettes  
**NL:** handdoekhouder  
**D:** B. 2,8 cm, H. 10,4 cm  
 T. 46 cm  
**ART:** 40424

**ATORE**

**DE:** Föhnhalter  
**GB:** hair dryer holder  
**FR:** support-sèche-cheveux  
**NL:** föhnhouder  
**D:** B. 8,2, H. 4 cm  
 T. 12,6 cm  
**ART:** 40429

**ATORE**

**DE:** Handtuchhalter  
**GB:** towel holder  
**FR:** porte-serviettes  
**NL:** handdoekhouder  
**D:** B. 2,8 cm, H. 5,2 cm  
 T. 45 cm  
**ART:** 40427



**ATORE**

**DE:** Handtuchablage  
**GB:** towel shelf  
**FR:** tablette porte-serviettes  
**NL:** handdoekrek  
**D:** B. 64 cm, H. 9,5 cm  
 T. 23,5 cm  
**ART:** 40434

**ATORE**

**DE:** Handtuchhaken  
**GB:** towel hook  
**FR:** crochet porte-serviette  
**NL:** handdoekhaak  
**D:** B. 2 cm, H. 2,8 cm  
 T. 4,2 cm  
**ART:** 40432



**ATORE**

**DE:** Handtuchstange  
**GB:** towel rail  
**FR:** barre porte-serviette  
**NL:** handdoekstang  
**D:** B. 65,2 cm, H. 2,8 cm  
 T. 7,9 cm  
**ART:** 40422

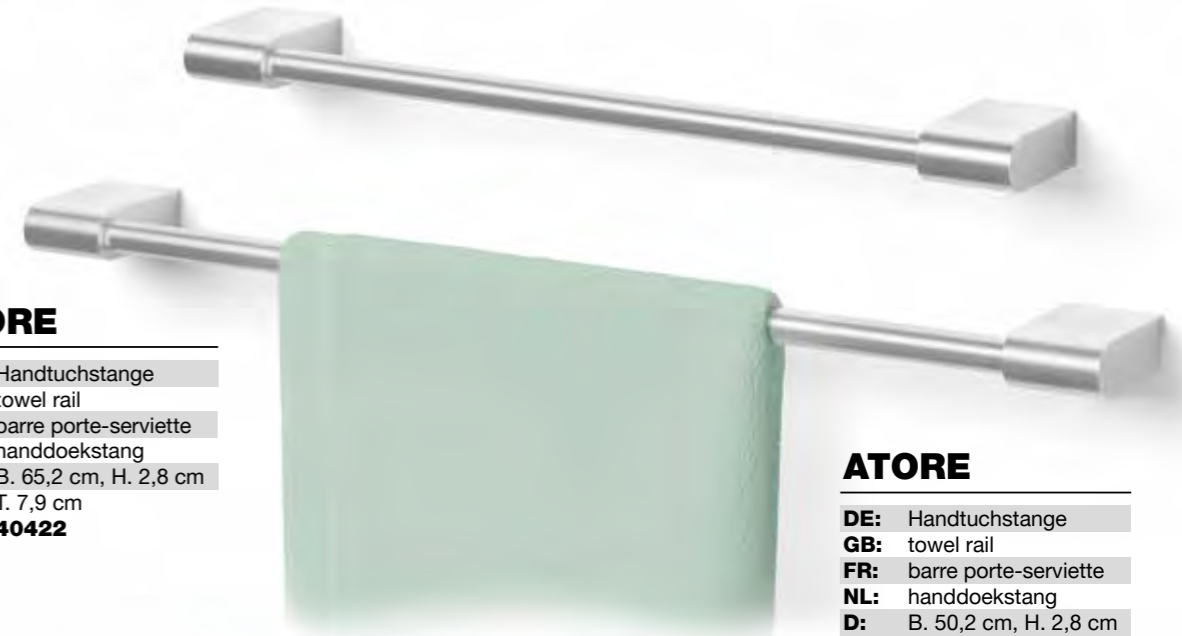

**ATORE**

**DE:** Handtuchstange  
**GB:** towel rail  
**FR:** barre porte-serviette  
**NL:** handdoekstang  
**D:** B. 50,2 cm, H. 2,8 cm  
 T. 7,9 cm  
**ART:** 40421

**ATORE**

**DE:** Duschkorb  
**GB:** shower basket  
**FR:** panier de douche  
**NL:** douchemandje  
**D:** B. 36,8 cm, H. 7,8 cm  
 T. 16,8 cm  
**ART:** 40426



Neben der Schraubmontage ist auch die Klebmontage bei vielen ATORE Wandartikeln möglich . In addition to screw mounting, adhesive mounting is also possible for many ATORE wall articles . Bon nombre d'articles muraux ATORE peuvent être montés non seulement par vissage, mais aussi par collage . Veel ATORE wandartikelen kunnen behalve met schroeven, ook met lijm worden gemonteerd



**ATORE**

**DE:** Toilettenbutler  
**GB:** toilet butler  
**FR:** valet WC  
**NL:** toiletbutler  
**D:** B. 18 cm, H. 72,6 cm  
 T. 20 cm  
**ART: 40417**



**ATORE**

**DE:** Doppel-Toilettenpapierhalter  
**GB:** double toilet roll holder  
**FR:** double porte-rouleaux de papier toilette  
**NL:** dubbele toiletrolhouder  
**D:** B. 29,2 cm, H. 3,2 cm  
 T. 7,9 cm  
**ART: 40414**

**ATORE**

**DE:** Toilettenpapierhalter  
**GB:** toilet roll holder  
**FR:** porte-rouleau de papier toilette  
**NL:** toiletrolhouder  
**D:** B. 17,2 cm, H. 3,2 cm  
 T. 7,9 cm  
**ART: 40413**



**ATORE**

**DE:** Magnet-Seifenhalter  
**GB:** magnetic soap holder  
**FR:** porte-savon magnétique  
**NL:** magnetische zeephouder  
**D:** B. 4 cm, H. 3,5 cm  
 T. 8,5 cm  
**ART: 40428**

**ATORE**

**DE:** Kosmetikspiegel  
**GB:** cosmetic mirror  
**FR:** miroir cosmétique  
**NL:** cosmeticaspiegel  
**D:** ø 17,5 cm, H. 25,2 cm  
**ART: 40430**



schwenkbar . swivelling . orientable . zwenkbaar



**ATORE**

**DE:** Handtuchring  
**GB:** towel ring  
**FR:** porte-serviettes à anneau  
**NL:** handdoekring  
**D:** B. 20 cm, H. 19,2 cm  
 T. 6,4 cm  
**ART: 40423**

schwenkbar . swivelling . zwenkbaar . orientable



**ATORE**

**DE:** Handtuchhaken  
**GB:** towel hook  
**FR:** crochet porte-serviette  
**NL:** handdoekhaak  
**D:** B. 2 cm, H. 5,8 cm  
 T. 5,5 cm  
**ART: 40419**



**ATORE**

**DE:** Doppel-Handtuchhaken  
**GB:** double towel hook  
**FR:** double crochet porte-serviette  
**NL:** dubbele handdoekhaak  
**D:** B. 8,8 cm, H. 2,3 cm  
 T. 5,5 cm  
**ART: 40420**

**ATORE**

**DE:** Haltegriff  
**GB:** grab rail  
**FR:** poignée  
**NL:** handgreep  
**D:** B. 35,2 cm, H. 2,8 cm  
 T. 6,4 cm, max. 120 kg  
**ART: 40431**

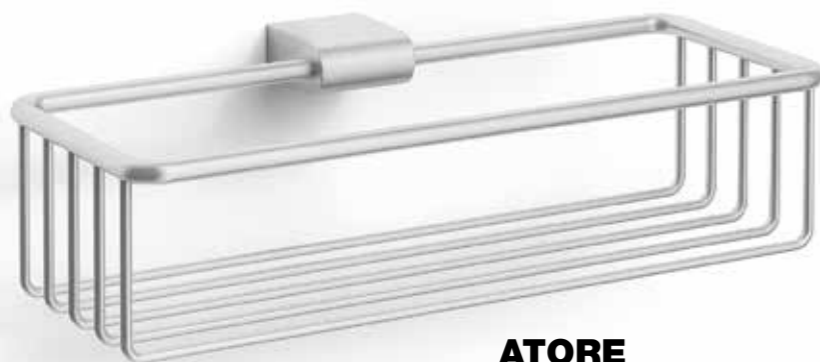

**ATORE**

**DE:** Duschkorb  
**GB:** shower basket  
**FR:** panier de douche  
**NL:** douchemandje  
**D:** B. 28,8 cm, H. 7,7 cm  
 T. 14,4 cm  
**ART: 40425**



**ATORE**

**DE:** Toilettenpapierhalter  
**GB:** toilet roll holder  
**FR:** porte-rouleau de papier toilette  
**NL:** toiletrolhouder  
**D:** B. 12,4 cm, H. 12,4 cm  
 T. 5,4 cm  
**ART: 40433**

**ATORE**

**DE:** Ersatz-Toilettenpapierhalter  
**GB:** spare toilet roll holder  
**FR:** porte-rouleaux de papier toilette de réserve  
**NL:** reserverolhouder  
**D:** B. 7 cm, H. 26,2 cm  
 T. 10 cm  
**ART: 40412**



**ATORE**

**DE:** Toilettenbutler  
**GB:** toilet butler  
**FR:** valet wc  
**NL:** toiletbutler  
**D:** B. 27,8 cm, H. 73 cm  
 T. 20 cm  
**ART: 40435**

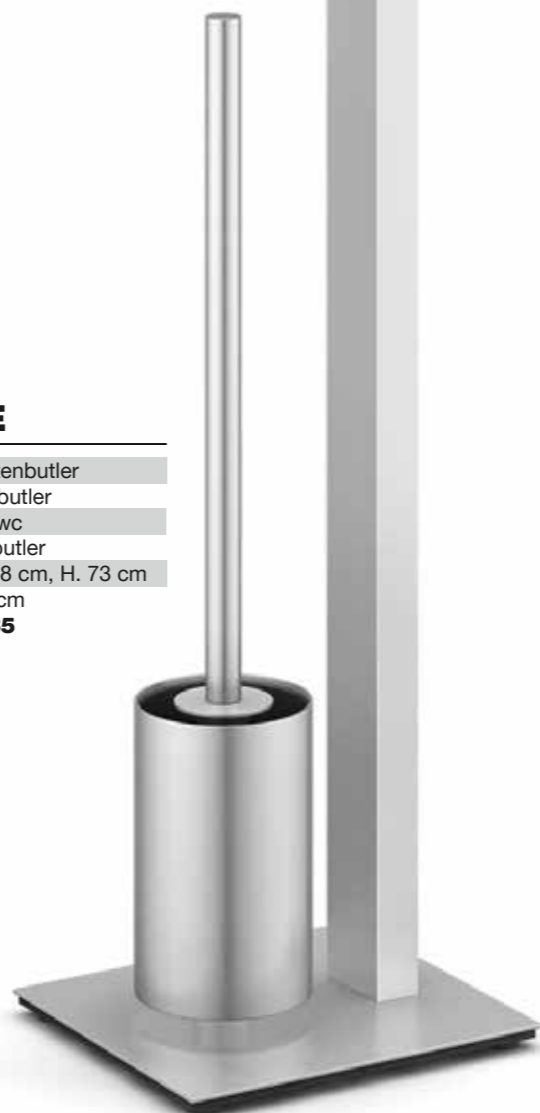

**ATORE**

**DE:** Handtuchstange  
**GB:** towel rail  
**FR:** barre porte-serviette  
**NL:** handdoekstang  
**D:** B. 65,2 cm, H. 2,8 cm  
 T. 7,9 cm  
**ART: 40422**



bidirectionnel - double-sided - des deux côtés - aan beide zijten



1x  
ZOOM  
+  
3x  
ZOOM

schwenkbar - swivelling - orientable - zwenkbaar

### FELICE

**DE:** Kosmetikspiegel  
**GB:** cosmetic mirror  
**FR:** miroir cosmétique  
**NL:** cosmeticaspiegel  
**D:** ø 18 cm, H. 35,5 cm  
**ART:** 40114



### MANOLA

**DE:** Lotionspender  
**GB:** lotion dispenser  
**FR:** distributeur de lotion  
**NL:** lotiöndispenser  
**D:** ø 5 cm, H. 12,5 cm  
130 ml  
**ART:** 40310



### MIMO

**DE:** Ersatz-Toilettenpapierhalter  
**GB:** spare toilet roll holder  
**FR:** porte-rouleaux de papier  
toilette de réserve  
**NL:** reserverolhouder  
**D:** ø 15 cm, H. 37 cm  
**ART:** 40180



Wandmontage - wall mounted  
montage mural - wandmontage

### MANOLA

**DE:** Lotionspender  
**GB:** lotion dispenser  
**FR:** distributeur de lotion  
**NL:** lotiöndispenser  
**D:** ø 5 cm, H. 12,5 cm  
130 ml  
**ART:** 40307

### PURO

**DE:** Badwischer  
**GB:** bathroom squeegee  
**FR:** raclette salle de bains  
**NL:** badkamerwisser  
**D:** B. 8 cm, H. 25 cm  
**ART:** 40000



### TUBO

**DE:** Toilettenbürste  
**GB:** toilet brush  
**FR:** balayette WC  
**NL:** toiletborstel  
**D:** ø 9 cm H. 40,5 cm  
**ART:** 40284



### PURO

**DE:** Kosmetiktücherbox  
**GB:** tissue box  
**FR:** boîte à mouchoirs  
cosmétiques  
**NL:** tissuedoos  
**D:** B. 25 cm H. 7,5 cm  
T. 11,5 cm  
**ART:** 40231

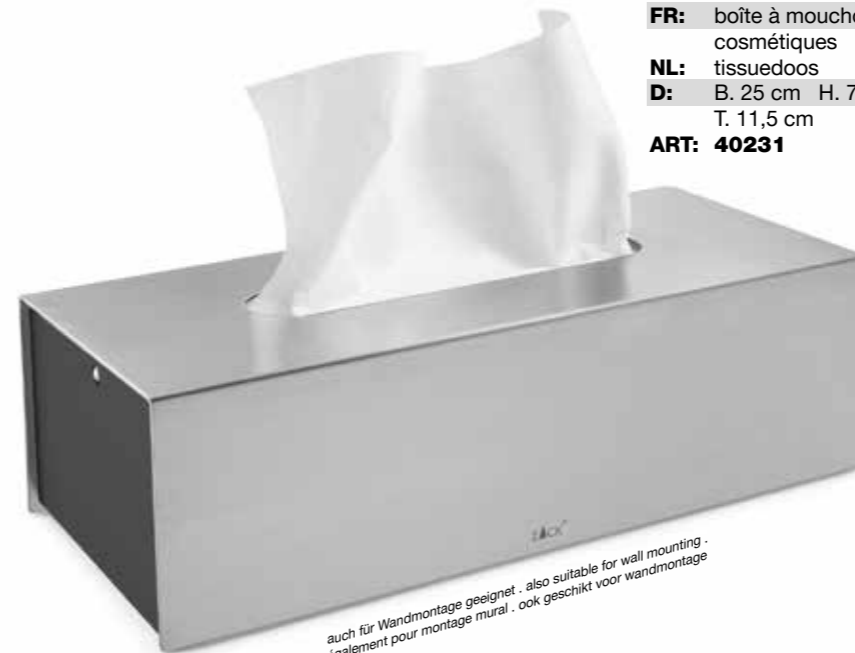

auch für Wandmontage geeignet - also suitable for wall mounting -  
également pour montage mural - ook geschikt voor wandmontage

### APPEO

**DE:** Handtuchhakenleiste  
**GB:** towel hook rail  
**FR:** barre crochets porte-serviette  
**NL:** handdoekhaken  
**D:** B. 25 cm, H. 5,8 cm  
**ART:** 40143

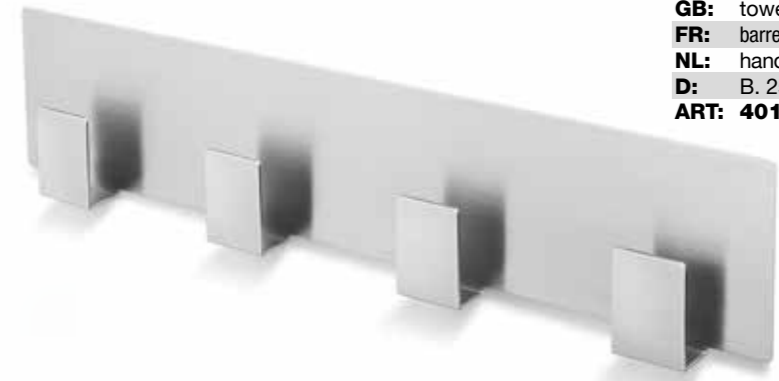

selbstklebend  
self adhesive  
auto-adhésif  
zelfklevend

### TENNO

**DE:** Seifenschale  
**GB:** soap dish  
**FR:** porte-savon  
**NL:** zeepschaal  
**D:** B. 12 cm, T. 9 cm  
**ART:** 40321



Wandmontage - wall mounted  
montage mural - wandmontage

### TUBO

**DE:** Toilettenbürste  
**GB:** toilet brush  
**FR:** balayette WC  
**NL:** toiletborstel  
**D:** ø 9 cm, H. 40 cm  
T. 12,5 cm  
**ART:** 40244



mit Wandhalterung · with wall mount · avec fixation murale · met wandhouder

### JAZ

**DE:** Badwischer  
**GB:** bathroom squeegee  
**FR:** raclette salle de bains  
**NL:** badkamerwisser  
**D:** B. 24 cm L. 41 cm  
**ART:** 40327



### JAZ

**DE:** Badwischer  
**GB:** bathroom squeegee  
**FR:** raclette salle de bains  
**NL:** badkamerwisser  
**D:** B. 24 cm L. 23 cm  
**ART:** 40326

### SATONE

**DE:** Holzdeckel  
**GB:** wooden lid  
**FR:** couvercle en bois  
**NL:** houten deksel  
**D:** ø 35,6 cm  
**ART:** 40442



### SATONE

**DE:** Wäschekorb mit Wäschebeutel  
**GB:** laundry basket with laundry bag  
**FR:** corbeille à linge avec sac à linge  
**NL:** wasmand met waszak  
**D:** ø 35,6 cm, H. 50,5 cm  
**ART:** 40440



### JAZ

**DE:** Bodenabzieher  
**GB:** floor squeegee  
**FR:** raclette lave sol  
**NL:** vloertrekker  
**D:** B. 32 cm H. 120 cm  
**ART:** 40328



### FINIO

**DE:** Handtuchständer  
**GB:** towel stand  
**FR:** valet porte-serviettes  
**NL:** handdoekstandaard  
**D:** B. 60 cm, H. 82 cm  
 T. 22 cm  
**ART:** 40245

### SOVE

**DE:** Seifenschale  
**GB:** soap dish  
**FR:** porte savon  
**NL:** zeepschaal  
**D:** ø 11,5 cm, H. 2,1 cm  
**ART:** 40148

# CARVO

bathroom series



### CARVO

- DE:** Toilettenbutler
- GB:** toilet butler
- FR:** valet WC
- NL:** toiletbutler
- D:** B. 15 cm, H. 71,8 cm  
T. 18 cm
- ART:** 40488

**MATT  
BRUSHED  
FINISH**

**CARVO**

**DE:** Badablage  
**GB:** bathroom shelf  
**FR:** tablette étagère de salle de bains  
**NL:** planket  
**D:** B. 65,8 cm, H. 3,6 cm  
 T. 12 cm  
**ART: 40486**

**CARVO**

**DE:** Ersatz-Toilettenpapierhalter  
**GB:** spare toilet roll holder  
**FR:** porte-rouleaux de papier  
 toilette de réserve  
**NL:** reserverolhouder  
**D:** B. 2,3 cm, H. 19,5 cm  
 T. 10 cm  
**ART: 40481**

**CARVO**

**DE:** Toilettenpapierhalter  
**GB:** toilet roll holder  
**FR:** porte-rouleau de papier  
 toilette  
**NL:** toiletrolhouder  
**D:** B. 16,5 cm, H. 2,5 cm  
 T. 10 cm  
**ART: 40480**

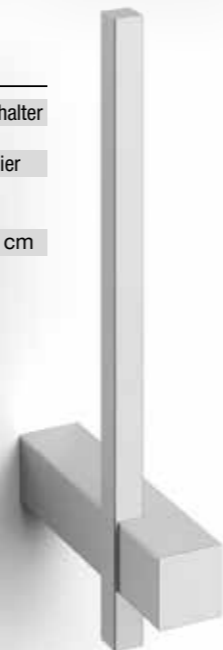
**CARVO**

**DE:** Doppel-Handtuchhaken  
**GB:** double towel hook  
**FR:** double crochet  
 porte-serviette  
**NL:** dubbele handdoekhaak  
**D:** B. 6,5 cm, H. 2,6 cm  
 T. 4,5 cm  
**ART: 40484**

**CARVO**

**DE:** Handtuchstange  
**GB:** towel rail  
**FR:** barre porte-serviette  
**NL:** handdoekstang  
**D:** B. 50,8 cm, H. 2,3 cm  
 T. 10 cm  
**ART: 40485**

**CARVO**

**DE:** Handtuchstange  
**GB:** towel rail  
**FR:** barre porte-serviette  
**NL:** handdoekstang  
**D:** B. 65,8 cm, H. 2,3 cm  
 T. 10 cm  
**ART: 40482**

**CARVO**

**DE:** Handtuchhaken  
**GB:** towel hook  
**FR:** crochet porte-serviette  
**NL:** handdoekhaak  
**D:** B. 2,3 cm, H. 6,5 cm  
 T. 4,5 cm  
**ART: 40483**

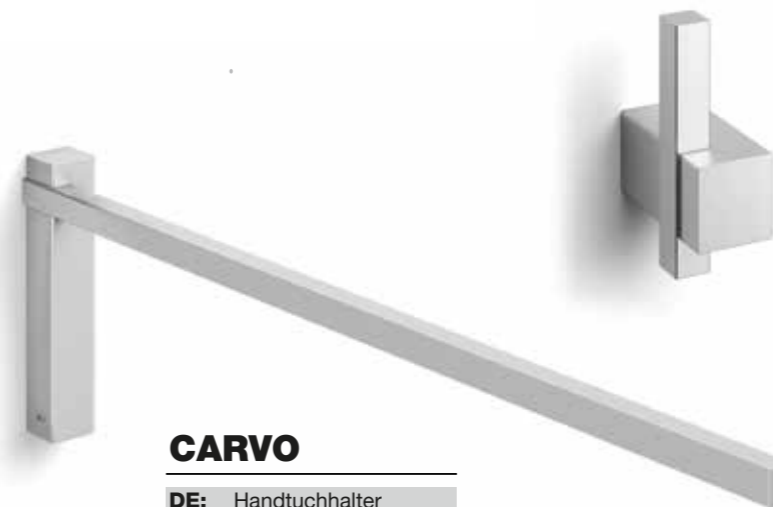
**CARVO**

**DE:** Handtuchhalter  
**GB:** towel holder  
**FR:** porte-serviettes  
**NL:** handdoekhouder  
**D:** B. 2,4 cm, H. 12 cm  
 T. 44 cm  
**ART: 40491**

**CARVO**

**DE:** Toilettenbürste  
**GB:** toilet brush  
**FR:** balayette WC  
**NL:** toiletborstel  
**D:** B. 8,1 cm, H. 41,8 cm  
 T. 10,4 cm  
**ART: 40490**

Wandmontage . wall mounted . wandmontage .  
 montage mural

**CARVO**

**DE:** Toilettenbürste  
**GB:** toilet brush  
**FR:** balayette WC  
**NL:** toiletborstel  
**D:** B. 8,1 cm, H. 41,8 cm  
 T. 8,1 cm  
**ART: 40489**

**CARVO**

**DE:** Toilettenbürste  
**GB:** toilet brush  
**FR:** balayette WC  
**NL:** toiletborstel  
**D:** B. 8,9 cm, H. 50,1 cm  
 T. 12,2 cm  
**ART: 40487**



### LINEA

**DE:** Toilettenpapierhalter  
**GB:** toilet roll holder  
**FR:** porte-rouleau de papier toilette  
**NL:** toiletrolhouder  
**D:** B. 15 cm, H. 3 cm  
T. 15,2 cm  
**ART: 40386**



### LINEA

**DE:** Ersatz-Toilettenpapierhalter  
**GB:** spare toilet roll holder  
**FR:** porte-rouleaux de papier toilette de réserve  
**NL:** reserverolhouder  
**D:** B. 1,5 cm, H. 4,2 cm  
T. 13 cm  
**ART: 40391**

### LINEA

**DE:** Toilettenbürste  
**GB:** toilet brush  
**FR:** balayette WC  
**NL:** toiletborstel  
**D:** ø 8,9 cm, H. 44 cm  
T. 10,9 cm  
**ART: 40381**



**MATT  
BRUSHED  
FINISH**

**LINEA**

**DE:** Badablage  
**GB:** bathroom shelf  
**FR:** tablette étagère de salle de bains  
**NL:** planket  
**D:** B. 26,5 cm, H. 3 cm  
 T. 13,2 cm  
**ART:** 40383

**LINEA**

**DE:** Badablage  
**GB:** bathroom shelf  
**FR:** tablette étagère de salle de bains  
**NL:** planket  
**D:** B. 61,5 cm, H. 3 cm  
 T. 13,2 cm  
**ART:** 40385

**LINEA**

**DE:** Badablage  
**GB:** bathroom shelf  
**FR:** tablette étagère de salle de bains  
**NL:** planket  
**D:** B. 46,5 cm, H. 3 cm  
 T. 13,2 cm  
**ART:** 40384

**LINEA**

**DE:** Duschablage  
**GB:** shower shelf  
**FR:** étagère de douche  
**NL:** doucheplanket  
**D:** B. 35,2 cm, H. 3 cm  
 T. 13,2 cm  
**ART:** 40375

**LINEA**

**DE:** Kosmetikspiegel  
**GB:** cosmetic mirror  
**FR:** miroir cosmétique  
**NL:** cosmeticspiegel  
**D:** ø 18 cm, L. max. 43 cm  
**ART:** 40109



beidseitig . double-sided .  
 des deux côtés . aan beide zijden

schwenkbar . swivelling . orientable . zwenkbaar

**LINEA**

**DE:** Handtuchablage  
**GB:** towel shelf  
**FR:** tablette porte-serviettes  
**NL:** handdoekrek  
**D:** B. 61,5 cm, H. 15 cm  
 T. 23,2 cm  
**ART:** 40372

**LINEA**

**DE:** Toilettenpapierhalter  
**GB:** toilet roll holder  
**FR:** porte-rouleau de papier toilette  
**NL:** toiletrolhouder  
**D:** B. 14,5 cm, H. 4,2 cm  
 T. 8 cm  
**ART:** 40374

**LINEA**

**DE:** Handtuchhaken  
**GB:** towel hook  
**FR:** crochet porte-serviette  
**NL:** handdoekhaak  
**D:** B. 1,5 cm, H. 4,8 cm  
 T. 4,7 cm  
**ART:** 40390

**LINEA**

**DE:** Ersatz-Toilettenpapierhalter  
**GB:** spare toilet roll holder  
**FR:** porte-rouleaux de papier toilette de réserve  
**NL:** reserverolhouder  
**D:** B. 8 cm, H. 25,2 cm  
 T. 11 cm  
**ART:** 40399

**LINEA**

**DE:** Gäste-Handtuchhalter  
**GB:** guest towel rail  
**FR:** porte-serviettes pour les invités  
**NL:** gastendoekhouder  
**D:** B. 8 cm, H. 40 cm  
 T. 7 cm  
**ART:** 40378



Klebemontage für viele LINEA Wandartikel mit Adapter 40396 möglich . Adhesive mounting is possible for many LINEA wall articles using adapter 40396 . Possibilité de fixation adhésive pour beaucoup d'articles muraux LINEA avec adaptateur 40396 . Met de adapter 40396 kunnen veel LINEA wandartikelen ook met lijm worden gemonteerd



**LINEA**

**DE:** Toilettenpapier-Butler  
**GB:** toilet paper butler  
**FR:** serviteur papier toilette  
**NL:** toiletbutler voor toiletrollen  
**D:** B. 15 cm, H. 72,7 cm  
 T. 18 cm  
**ART: 40379**

**LINEA**

**DE:** Handtuchständer  
**GB:** towel stand  
**FR:** valet porte-serviettes  
**NL:** handdoekstandaard  
**D:** B. 15 cm, H. 80 cm  
 T. 38,5 cm  
**ART: 40377**

**LINEA**

**DE:** Handtuchhalter  
**GB:** towel holder  
**FR:** porte-serviette  
**NL:** handdoekhouder  
**D:** B. 3 cm, H. 11,5 cm  
 T. 44,5 cm  
**ART: 40380**

schwenkbar . swivelling . orientable . zwenkbaar

**LINEA**

**DE:** Toilettenbutler  
**GB:** toilet butler  
**FR:** valet WC  
**NL:** toiletbutler  
**D:** B. 15 cm, H. 72,5 cm  
 T. 18 cm  
**ART: 40382**



**LINEA**

**DE:** Handtuchständer  
**GB:** towel stand  
**FR:** valet porte-serviettes  
**NL:** handdoekstandaard  
**D:** B. 60 cm, H. 80 cm  
 T. 22,5 cm  
**ART: 40394**

**ZACK MOUNT**

**DE:** Montagekleber  
**GB:** mounting glue  
**FR:** colle de montage  
**NL:** montagelijm  
**D:** 6g / 12g  
**ART: 30003 / 30004**

**LINEA**

**DE:** Wandhalterung, Set/2  
**GB:** wall brackets, set/2  
**FR:** fixation murale, set/2  
**NL:** wandhouder, set van 2  
**D:** B. 3 cm H. 6 cm  
**ART: 40396**

für Klebemontage . for adhesive attachment .  
 pour montage par collage . voor lijm bevestiging

**LINEA**

**DE:** Doppel-Handtuchstange  
**GB:** double towel rail  
**FR:** porte-serviette à double barre  
**NL:** dubbele handdoekstang  
**D:** B. 61,5 cm, H. 3 cm  
 T. 13,2 cm  
**ART: 40393**

**LINEA**

**DE:** Handtuchhakenleiste  
**GB:** towel hook rail  
**FR:** barre crochets porte-serviette  
**NL:** handdoekhaken  
**D:** B. 26,5 cm, H. 4,8 cm  
 T. 4,7 cm  
**ART: 40389**

**LINEA**

**DE:** Toilettenpapierhalter mit Ablage  
**GB:** toilet paper holder with shelf  
**FR:** Porte-rouleau de papier toilette avec tablette  
**NL:** toiletrolhouder met planket  
**D:** B. 28 cm, H. 4,2 cm  
 T. 13,2 cm  
**ART: 40376**

**LINEA**

**DE:** Toilettenpapierhalter  
**GB:** toilet roll holder  
**FR:** porte-rouleau de papier toilette  
**NL:** toiletrolhouder  
**D:** B. 15 cm, H. 3 cm  
 T. 15,2 cm  
**ART: 40386**

**LINEA**

**DE:** Doppel-Handtuchhalter  
**GB:** double towel holder  
**FR:** double porte-serviettes  
**NL:** dubbele handdoekhouder  
**D:** B. 13 cm H. 8 cm  
 T. 42 cm  
**ART: 40398**



Wandmontage . wall mounted . montage mural .  
 wandmontage

**LINEA**

**DE:** Toilettenbürste  
**GB:** toilet brush  
**FR:** balayette WC  
**NL:** toiletborstel  
**D:** ø 8,9 cm, H. 44 cm  
 T. 10,9 cm  
**ART: 40381**

**LINEA**

**DE:** Handtuchhalter  
**GB:** towel holder  
**FR:** porte-serviettes  
**NL:** handdoekhouder  
**D:** B. 4 cm, H. 8 cm  
 T. 42 cm  
**ART: 40397**

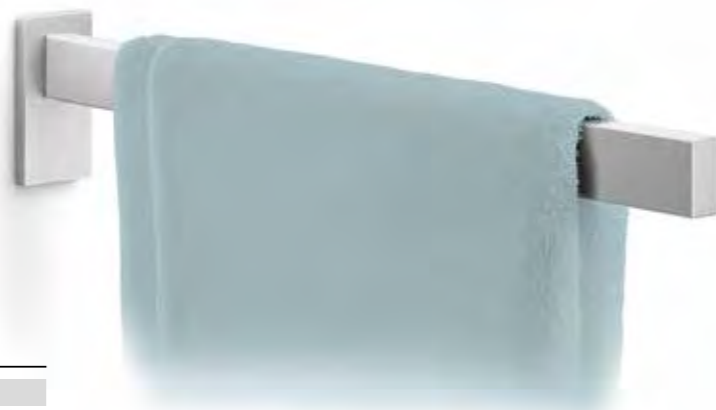
**LINEA**

**DE:** Lotionspender  
**GB:** lotion dispenser  
**FR:** distributeur de lotion  
**NL:** lotiondispenser  
**D:** B. 4 cm, H. 16,7 cm  
 T. 6 cm, 190 ml

**ART: 40368**

Wandmontage . wall mounted . montage mural .  
 wandmontage

**LINEA**

**DE:** Duschkorb  
**GB:** shower basket  
**FR:** panier de douche  
**NL:** douchemandje  
**D:** B. 26,5 cm, H. 8,5 cm  
 T. 13,2 cm

**ART: 40371****LINEA**

**DE:** Lotionspender  
**GB:** lotion dispenser  
**FR:** distributeur de lotion  
**NL:** lotiondispenser  
**D:** B. 4 cm, H. 16,9 cm  
 T. 6 cm, 190 ml  
**ART: 40369**

**LINEA**

**DE:** Handtuchstange  
**GB:** towel rail  
**FR:** barre porte-serviette  
**NL:** handdoekstang  
**D:** B. 46,5 cm, H. 3 cm  
 T. 7,7 cm  
**ART: 40387**

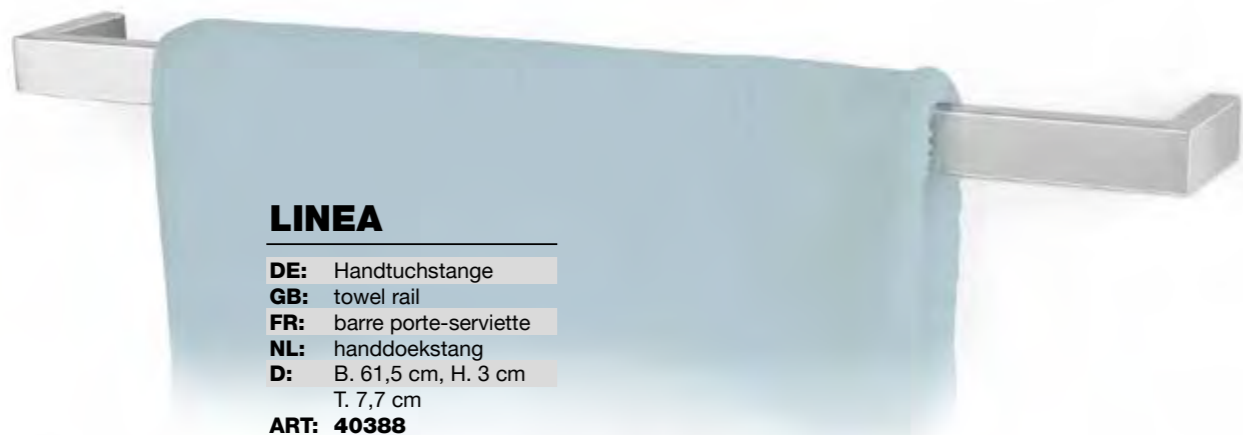
**LINEA**

**DE:** Handtuchstange  
**GB:** towel rail  
**FR:** barre porte-serviette  
**NL:** handdoekstang  
**D:** B. 61,5 cm, H. 3 cm  
 T. 7,7 cm  
**ART: 40388**

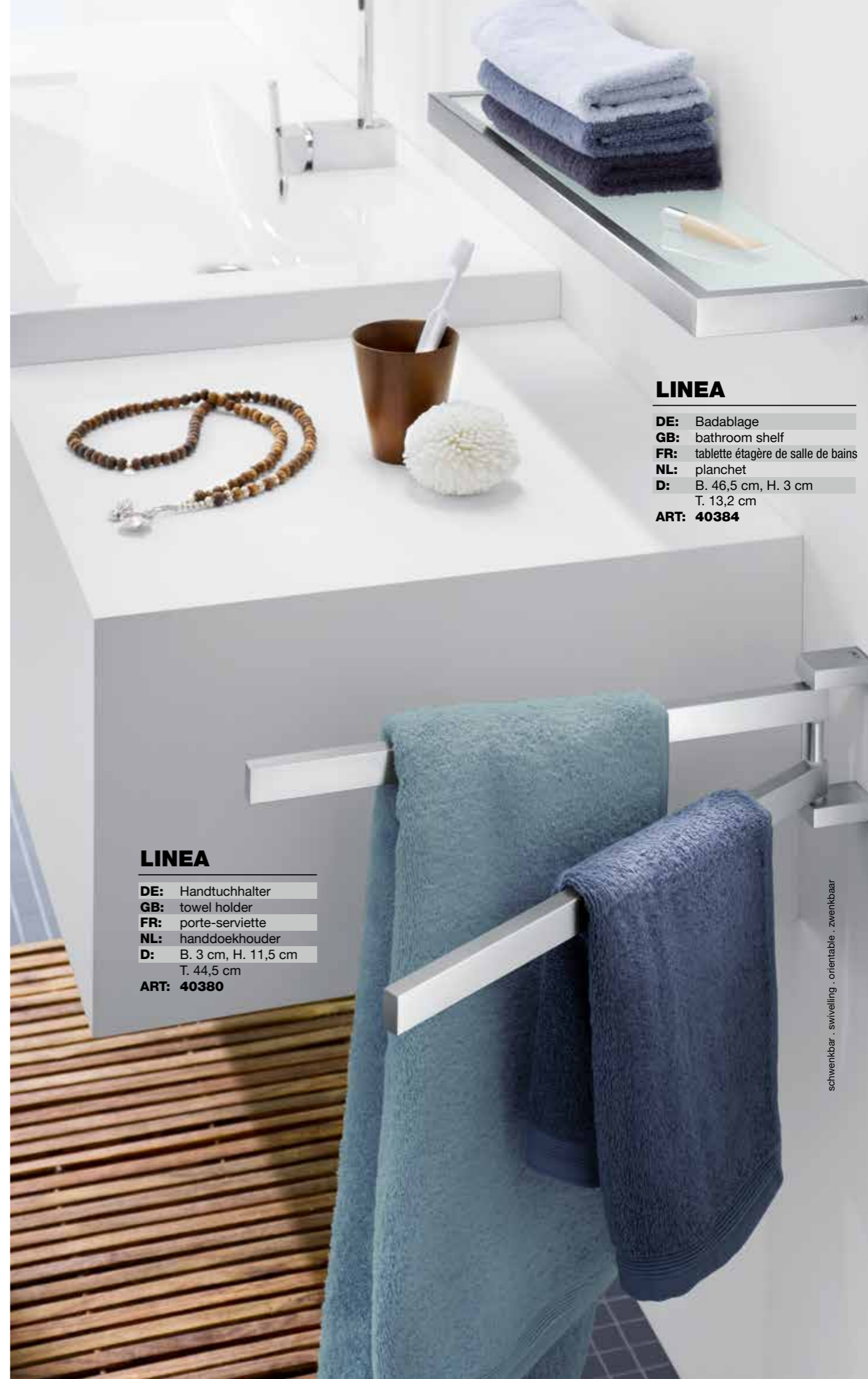
**LINEA**

**DE:** Badablage  
**GB:** bathroom shelf  
**FR:** tablette étagère de salle de bains  
**NL:** planchet  
**D:** B. 46,5 cm, H. 3 cm  
 T. 13,2 cm

**ART: 40384****LINEA**

**DE:** Handtuchhalter  
**GB:** towel holder  
**FR:** porte-serviette  
**NL:** handdoekhouder  
**D:** B. 3 cm, H. 11,5 cm  
 T. 44,5 cm  
**ART: 40380**

schwenkbar . swivelling . orientable . zwenkbaar





schwenkbar · swivelling · orientable · draaibaar

**5x**  
ZOOM

### ALONA

**DE:** LED Kosmetikspiegel  
**GB:** LED cosmetic mirror  
**FR:** miroir cosmétique éclairé  
**NL:** LED-cosmeticaspiegel  
**D:** B. 20 cm, H. 37 cm  
ø 13,3 cm  
**ART: 40140**

### APPESO

**DE:** Handtuchhaken  
**GB:** towel hook  
**FR:** crochet porte-serviette  
**NL:** handdoekhaak  
**D:** B. 5,5 cm, H. 5,8 cm  
**ART: 40134**

selbstklebend  
self adhesive  
auto-adhésif  
zelfklevend



### APPESO

**DE:** Doppel-Handtuchhaken  
**GB:** double towel hook  
**FR:** double crochet porte-serviette  
**NL:** dubbele handdoekhaak  
**D:** B. 5,5 cm, H. 5,8 cm  
**ART: 40135**



### OLFO

**DE:** Handtuchhaken  
**GB:** towel hook  
**FR:** crochet porte-serviette  
**NL:** handdoekhaak  
**D:** B. 5,5 cm, H. 5,5 cm  
T. 2,6 cm  
**ART: 40348**

selbstklebend  
self adhesive  
auto-adhésif  
zelfklevend

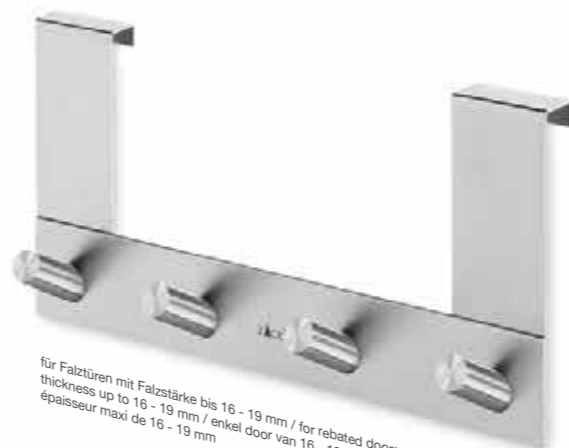

für Falztüren mit Falzstärke bis 16 - 19 mm / for rebated doors with a rebate  
thickness up to 16 - 19 mm / enkel door van 16 - 19 mm / pour porte avec une  
épaisseur maxi de 16 - 19 mm

### EXIT

**DE:** Türhakenleiste  
**GB:** door hook rail  
**FR:** barre à crochets pour porte  
**NL:** deurhaken  
**D:** B. 27 cm, H. 13,5 cm  
T. 6 cm  
**ART: 20753**



selbstklebend  
self adhesive  
auto-adhésif  
zelfklevend

### INDICI

**DE:** Türsymbol „Frau/Mann“  
**GB:** door symbol „woman/man“  
**FR:** pictogramme pour porte  
„femme et homme“  
**NL:** deur pictogram „vrouw/man“  
**D:** H. 12 cm  
**ART: 50724** sortiert/assorted  
**ART: 50724F**  
**ART: 50724M**



### OLFO

**DE:** Handtuchhaken, Set/2  
**GB:** towel hook, set/2  
**FR:** crochet porte-serviette, set/2  
**NL:** handdoekhaken, set/2  
**D:** B. 4,5 cm, H. 4,5 cm  
T. 1,9 cm  
**ART: 40349**

selbstklebend  
self adhesive  
auto-adhésif  
zelfklevend

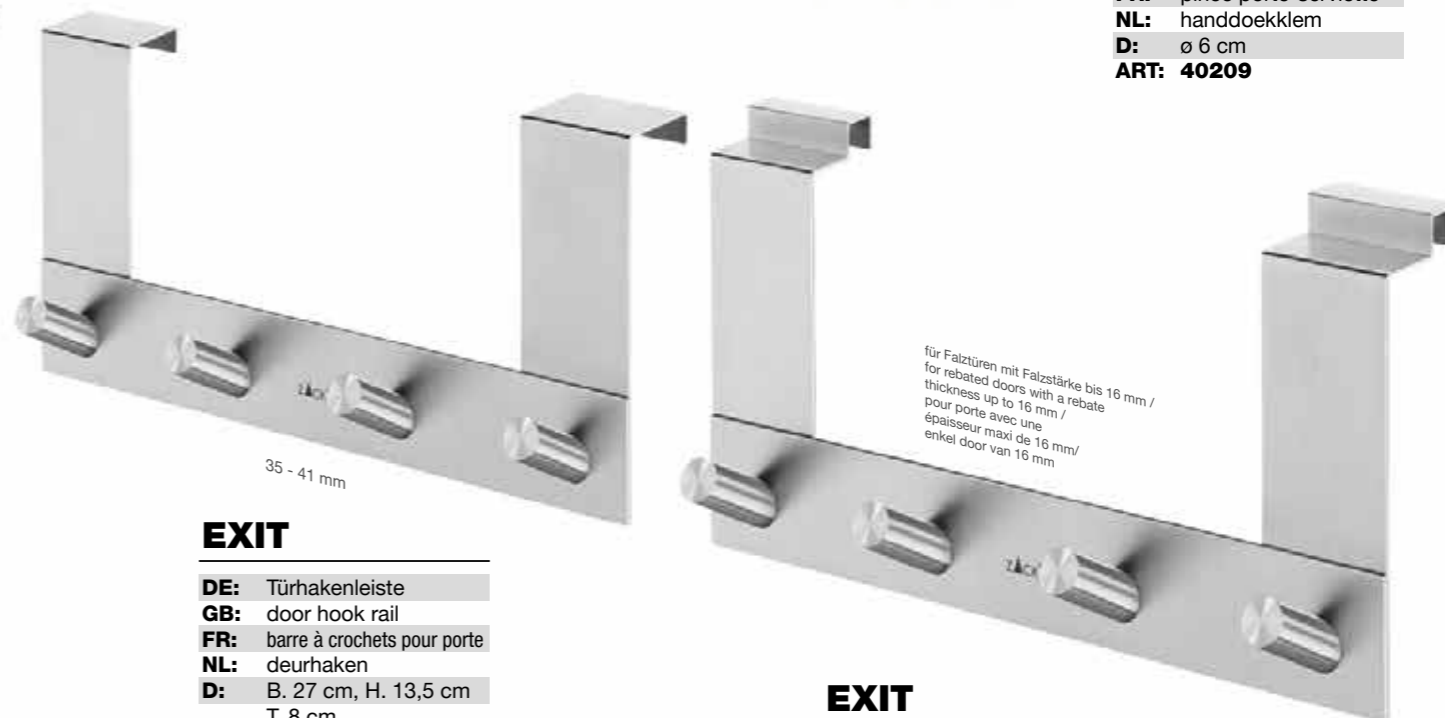

35 - 41 mm

### EXIT

**DE:** Türhakenleiste  
**GB:** door hook rail  
**FR:** barre à crochets pour porte  
**NL:** deurhaken  
**D:** B. 27 cm, H. 13,5 cm  
T. 8 cm  
**ART: 20754**



selbstklebend  
self adhesive  
auto-adhésif  
zelfklevend

### LOFT

**DE:** Handtuchklemme  
**GB:** towel clip  
**FR:** pince porte-serviette  
**NL:** handdoekklem  
**D:** ø 6 cm  
**ART: 40209**

für Falztüren mit Falzstärke bis 16 mm /  
for rebated doors with a rebate  
thickness up to 16 mm /  
pour porte avec une  
épaisseur maxi de 16 mm /  
enkel door van 16 mm

### EXIT

**DE:** Türhakenleiste  
**GB:** door hook rail  
**FR:** barre à crochets pour porte  
**NL:** deurhaken  
**D:** B. 27 cm, H. 15 cm  
T. 8 cm  
**ART: 20672**

### DUPLO

**DE:** Handtuchhaken, eckig  
**GB:** towel hook, square  
**FR:** crochet porte-serviette, carré  
**NL:** handdoekhaken, vierkant  
**D:** H. 5 cm, B. 5 cm  
**ART: 40205**  
**D:** H. 4,2 cm, B. 4,2 cm  
**ART: 40305** (Set/2)



selbstklebend  
self adhesive  
auto-adhésif  
zelfklevend



### DUPLO

**DE:** Handtuchhaken, rund  
**GB:** towel hook, round  
**FR:** crochet porte-serviette, rond  
**NL:** handdoekhaken, rond  
**D:** ø 5,5 cm  
**ART: 40206**  
**D:** ø 4,5 cm  
**ART: 40306** (Set/2)



schwenkbaar · swivelling · orientable · draaibaar

### XERO

**DE:** Kosmetikspiegel  
**GB:** cosmetic mirror  
**FR:** miroir cosmétique  
**NL:** cosmeticaspiegel  
**D:** H. 33 cm, 5x Zoom  
**ART:** 40013

15,5 x 15,5 cm

### YEMO

**DE:** Wasserschieber  
**GB:** floor squeegee  
**FR:** raclette lave sol  
**NL:** vloertrekker  
**D:** B. 35 cm, H. 125 cm  
**ART:** 40150



### PURO

**DE:** Badwischer  
**GB:** bathroom squeegee  
**FR:** raclette salle de bains  
**NL:** badkamerwisser  
**D:** B. 8 cm, H. 25 cm  
**ART:** 40000

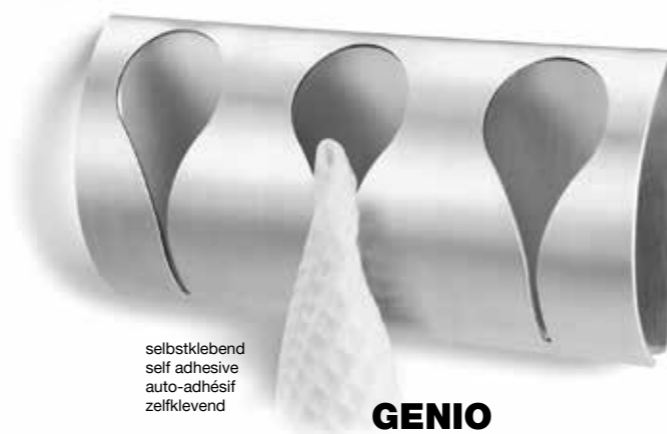

selbstklebend  
self adhesive  
auto-adhésif  
zelfklevend

### GENIO

**DE:** Handtuchklemmleiste  
**GB:** towel clip rail  
**FR:** pinches porte-serviette  
**NL:** handdoekklem  
**D:** B. 15 cm, H. 7,5 cm  
 T. 2,5 cm  
**ART:** 40149



selbstklebend  
self adhesive  
auto-adhésif  
zelfklevend

### INDICI

**DE:** Hinweisschild  
**GB:** information sign  
**FR:** plaque de signalisation  
**NL:** pictogram  
**D:** 8 x 8 cm  
 Frauen/Männer,  
 women/men,  
 femme/homme,  
 vrouw/man  
**ART:** 50712  
 Männer/men/homme/  
 man  
**ART:** 50713  
 Frauen/women/ femme/  
 vrouw  
**ART:** 50714  
 WC  
**ART:** 50715  
 Pfeil/arrow/ flèche/pijl  
**ART:** 50716

### GENIO

**DE:** Handtuchklemme  
**GB:** towel clip  
**FR:** pinche porte-serviette  
**NL:** handdoekklem  
**D:** B. 5 cm, H. 7,5 cm  
 T. 2,5 cm  
**ART:** 40121

selbstklebend  
self adhesive  
auto-adhésif  
zelfklevend



### ABBACO

**DE:** Seifenablage  
**GB:** soap dish  
**FR:** porte-savon  
**NL:** zeepschaal  
**D:** B. 10,5 cm, T. 10,5 cm  
**ART:** 40101

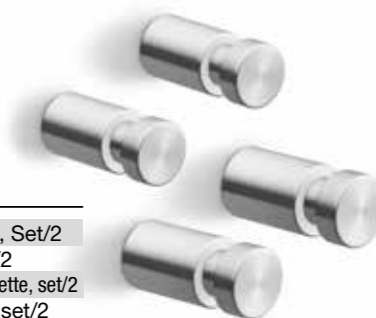

### AIVO

**DE:** Handtuchhaken, Set/2  
**GB:** towel hook, set/2  
**FR:** crochet porte-serviette, set/2  
**NL:** handdoekhaak, set/2  
**D:** ø 1,6 cm, T. 3,5 cm  
**ART:** 40351  
**D:** ø 1,9 cm, T. 4 cm  
**ART:** 40352

### MANOLA

**DE:** Lotionspender  
**GB:** lotion dispenser  
**FR:** distributeur de lotion  
**NL:** lotiondispenser  
**D:** ø 5 cm, H. 16,5 cm  
 175 ml  
**ART:** 40308



### MANOLA

**DE:** Lotionspender  
**GB:** lotion dispenser  
**FR:** distributeur de lotion  
**NL:** lotiondispenser  
**D:** ø 5 cm, H. 16,5 cm  
 175 ml  
**ART:** 40309



Wandmontage · wall mounted ·  
montage mural · wandmontage

### ATORE

- DE: Toilettenbürste
  - GB: toilet brush
  - FR: balayette WC
  - NL: toiletborstel
  - D: B. 8,9 cm, H. 52 cm  
T. 11,9 cm
- ART: 40454



### ATORE

- DE: Toilettenpapierhalter
  - GB: toilet roll holder
  - FR: porte-rouleau de papier toilette
  - NL: toiletrolhouder
  - D: B. 12,4 cm, H. 12,4 cm  
T. 5,4
- ART: 40453



**HIGH  
GLOSS**  
FINISH

**ATORE**

**DE:** Badablage  
**GB:** bathroom shelf  
**FR:** tablette étagère de salle de bains  
**NL:** planket  
**D:** B. 65,2 cm, H. 2,8 cm  
 T. 12 cm  
**ART:** 40456



schwenkbar . swivelling . orientable . zwenkbaar

**ATORE**

**DE:** Handtuchhalter  
**GB:** towel holder  
**FR:** porte-serviettes  
**NL:** handdoekhouder  
**D:** B. 2,8 cm, H. 10,4 cm  
 T. 46 cm  
**ART:** 40462

**ATORE**

**DE:** Föhnhalter  
**GB:** hair dryer holder  
**FR:** support-sèche-cheveux  
**NL:** föhnhouder  
**D:** B 8,2 cm, H. 4 cm  
 T. 12,6 cm  
**ART:** 40467

**ATORE**

**DE:** Handtuchhalter  
**GB:** towel holder  
**FR:** porte-serviettes  
**NL:** handdoekhouder  
**D:** B. 2,8 cm, H. 5,2 cm  
 T. 45 cm  
**ART:** 40465



**ATORE**

**DE:** Handtuchhaken  
**GB:** towel hook  
**FR:** crochet porte-serviette  
**NL:** handdoekhaak  
**D:** B. 2 cm, H. 2,8 cm  
 T. 4,2 cm  
**ART:** 40470



**ATORE**

**DE:** Handtuchablage  
**GB:** towel shelf  
**FR:** tablette porte-serviettes  
**NL:** handdoekrek  
**D:** B. 64 cm, H. 9,5 cm  
 T. 23,5 cm  
**ART:** 40472



**ATORE**

**DE:** Handtuchstange  
**GB:** towel rail  
**FR:** barre porte-serviette  
**NL:** handdoekstang  
**D:** B. 50,2 cm, H. 2,8 cm  
 T. 7,9 cm  
**ART:** 40459



**ATORE**

**DE:** Handtuchstange  
**GB:** towel rail  
**FR:** barre porte-serviette  
**NL:** handdoekstang  
**D:** B. 65,2 cm, H. 2,8 cm  
 T. 7,9 cm  
**ART:** 40460



**ATORE**

**DE:** Duschkorb  
**GB:** shower basket  
**FR:** panier de douche  
**NL:** douchemandje  
**D:** B. 36,8 cm, H. 7,8 cm  
 T. 16,4 cm  
**ART:** 40464



Neben der Schraubmontage ist auch die Klebmontage bei vielen ATORE Wandartikeln möglich . In addition to screw mounting, adhesive mounting is also possible for many ATORE wall articles . Bon nombre d'articles muraux ATORE peuvent être montés non seulement par vissage, mais aussi par collage . Veel ATORE wandartikelen kunnen behalve met schroeven, ook met lijm worden gemonteerd

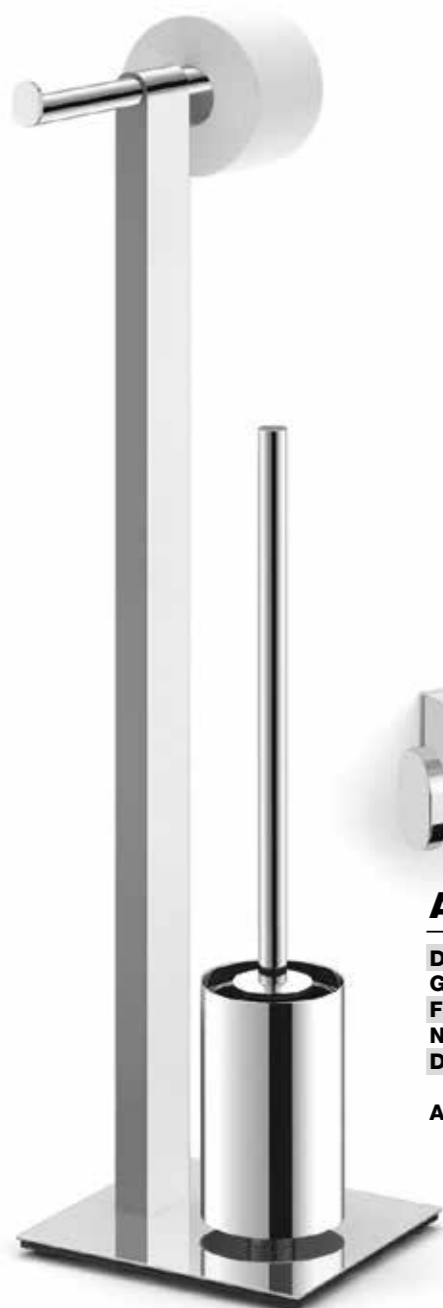

**ATORE**

**DE:** Toilettenbutler  
**GB:** toilet butler  
**FR:** valet wc  
**NL:** toiletbutler  
**D:** B. 27,8 cm, H. 73 cm  
 T. 20 cm  
**ART: 40473**

**ATORE**

**DE:** Handtuchhaken  
**GB:** towel hook  
**FR:** crochet porte-serviette  
**NL:** handdoekhaak  
**D:** B. 2 cm, H. 5,8 cm  
 T. 5,5 cm  
**ART: 40457**



**ATORE**

**DE:** Doppel-Handtuchhaken  
**GB:** double towel hook  
**FR:** double crochet porte-serviette  
**NL:** dubbele handdoekhaak  
**D:** B. 8,8 cm, H. 2,3 cm  
 T. 5,5 cm  
**ART: 40458**

**ATORE**

**DE:** Handtuchring  
**GB:** towel ring  
**FR:** porte-serviettes à anneau  
**NL:** handdoekring  
**D:** B. 20 cm, H. 19,2 cm  
 T. 6,4 cm  
**ART: 40461**



schwenkbar . swivelling . orientable . zwenkbaar

**ATORE**

**DE:** Toilettenpapierhalter  
**GB:** toilet roll holder  
**FR:** porte-rouleau de papier toilette  
**NL:** toiletrolhouder  
**D:** B. 17,2 cm, H. 3,2 cm  
 T. 7,9 cm  
**ART: 40451**

**ATORE**

**DE:** Kosmetikspiegel  
**GB:** cosmetic mirror  
**FR:** miroir cosmétique  
**NL:** cosmeticaspiegel  
**D:** ø 17,5 cm, B. 25,2 cm  
**ART: 40468**



schwenkbar . swivelling . orientable . zwenkbaar



**ATORE**

**DE:** Toilettenbutler  
**GB:** toilet butler  
**FR:** valet WC  
**NL:** toiletbutler  
**D:** B. 18 cm, H. 72,6 cm  
 T. 20 cm  
**ART: 40455**

**ATORE**

**DE:** Haltegriff  
**GB:** grab rail  
**FR:** poignée  
**NL:** handgreep  
**D:** B. 35,2 cm, H. 2,8 cm  
 T. 6,4 cm, max. 120 kg  
**ART: 40469**



**ATORE**

**DE:** Duschkorb  
**GB:** shower basket  
**FR:** panier de douche  
**NL:** douchemandje  
**D:** B. 28,8 cm, H. 7,7 cm  
 T. 14,4 cm  
**ART: 40463**



**ATORE**

NEW  
2019

**DE:** Toilettenpapierhalter  
**GB:** toilet roll holder  
**FR:** porte-rouleau de papier toilette  
**NL:** toilethouder  
**D:** B. 12,4 cm, H. 12,4 cm  
 T. 5,4 cm  
**ART: 40471**



**ATORE**

**DE:** Ersatz-Toilettenpapierhalter  
**GB:** spare toilet roll holder  
**FR:** porte-rouleaux de papier toilette de réserve  
**NL:** reserverolhouder  
**D:** B. 7 cm, H. 26,2 cm  
 T. 10 cm  
**ART: 40450**

**ATORE**

**DE:** Magnet-Seifenhalter  
**GB:** magnetic soap holder  
**FR:** porte-savon magnétique  
**NL:** magnetische zeephouder  
**D:** B. 4 cm, H. 3,5 cm  
 T. 8,5 cm  
**ART: 40466**



**ATORE**

**DE:** Badablage  
**GB:** bathroom shelf  
**FR:** tablette étagère de salle de bains  
**NL:** planchet  
**D:** B. 65,2 cm, H. 2,8 cm  
 T. 12 cm  
**ART: 40456**



**ATORE**

**DE:** Toilettenpapierhalter  
**GB:** toilet roll holder  
**FR:** porte-rouleau de papier toilette  
**NL:** toilethouder  
**D:** B. 12,4 cm, H. 12,4 cm  
 T. 5,4 cm  
**ART: 40453**



**ATORE**

**DE:** Doppel-Handtuchhaken  
**GB:** double towel hook  
**FR:** double crochet porte-serviettes  
**NL:** dubbele handdoekhaak  
**D:** B. 8,8 cm, H. 2,3 cm  
 T. 5,5 cm  
**ART: 40458**



mit Wandhalterung . with wall mount . avec fixation murale . met wandhouder



**TARVIS**

**DE:** Kosmetikspiegel  
**GB:** cosmetic mirror  
**FR:** miroir cosmétique  
**NL:** cosmeticaspiegel  
**D:** B. 20 cm, H. 22 cm  
 T. 6 cm  
**ART: 40358**



beidseitig . double-sided .  
 des deux côtés . aan beide zijden

schwenkbar . swivelling . orientable . draaibaar

**TICO**

**DE:** Lotionspender 130 ml  
**GB:** lotion dispenser 130 ml  
**FR:** distributeur de lotion 130 ml  
**NL:** lotiondispenser 130 ml  
**D:** ø 5 cm, H. 13 cm,  
**ART: 40078**



**TICO**

**DE:** Lotionspender 130 ml  
**GB:** lotion dispenser 130 ml  
**FR:** distributeur de lotion 130 ml  
**NL:** lotiondispenser 130 ml  
**D:** ø 5 cm, H. 13 cm,  
**ART: 40094**

Wandmontage . wall mounted .  
 montage mural . wandmontage

**JAZ**

**DE:** Bodenabzieher  
**GB:** floor squeegee  
**FR:** raclette lave sol  
**NL:** vloertrekker  
**D:** B. 32 cm H. 119,5 cm  
**ART: 40090**

**JAZ**

**DE:** Badwischer  
**GB:** bathroom squeegee  
**FR:** raclette salle de bains  
**NL:** badkamerwisser  
**D:** B. 24 cm L. 20,5 cm  
**ART: 40082**



**JAZ**

**DE:** Badwischer  
**GB:** bathroom squeegee  
**FR:** raclette salle de bains  
**NL:** badkamerwisser  
**D:** B. 24 cm L. 41 cm  
**ART: 40083**



selbstklebend  
 self adhesive  
 auto-adhésif  
 zelfklevend

**OLFO**

**DE:** Handtuchhaken  
**GB:** towel hook  
**FR:** crochet porte-serviette  
**NL:** handdoekhaken  
**D:** B. 5,5 cm, H. 5,5 cm  
 T. 2,6 cm  
**ART: 40366**

**OPARA**

**DE:** Kosmetikspiegel  
**GB:** cosmetic mirror  
**FR:** miroir cosmétique  
**NL:** cosmeticaspiegel  
**D:** ø 19,2 cm, H. 34 cm  
**ART: 40359**



beidseitig . double-sided .  
 des deux côtés . aan beide zijden



schwenkbar . swivelling . orientable . draaibaar



**AIVO**

**DE:** Handtuchhaken, Set/2  
**GB:** towel hook, set/2  
**FR:** crochet porte-serviette, set/2  
**NL:** handdoekhaken, set/2  
**D:** ø 1,6 cm, T. 3,5 cm  
**ART: 40402**  
**D:** ø 1,9 cm, T. 4 cm  
**ART: 40403**

**OLFO**

**DE:** Handtuchhaken, Set/2  
**GB:** towel hook, set/2  
**FR:** crochet porte-serviette, set/2  
**NL:** handdoekhaken, set/2  
**D:** B. 4,5 cm, H. 4,5 cm  
 T. 1,9 cm  
**ART: 40367**



selbstklebend  
 self adhesive  
 auto-adhésif  
 zelfklevend



für Glasduschwand . for glass shower screen . pour écran de douche en verre . voor glazen douchescherm

**IPARO**

**DE:** Duschkorb  
**GB:** shower basket  
**FR:** panier de douche  
**NL:** douchemandje  
**D:** B. 25,5 cm, H. 74 cm  
 T. 14,3 cm  
**ART: 40401**



## LINEA

**DE:** Toilettenbutler  
**GB:** toilet butler  
**FR:** valet WC  
**NL:** toiletbutler  
**D:** B. 15 cm, H. 72,5 cm  
T. 18 cm  
**ART:** 40027

**HIGH  
GLOSS**  
FINISH



**LINEA**

**DE:** Badablage  
**GB:** bathroom shelf  
**FR:** tablette étagère de salle de bains  
**NL:** planchet  
**D:** B. 46,5 cm, H. 3 cm  
 T. 13,2 cm  
**ART:** 40029

**LINEA**

**DE:** Badablage  
**GB:** bathroom shelf  
**FR:** tablette étagère de salle de bains  
**NL:** planchet  
**D:** B. 26,5 cm, H. 3 cm  
 T. 13,2 cm  
**ART:** 40028

**LINEA**

**DE:** Badablage  
**GB:** bathroom shelf  
**FR:** tablette étagère de salle de bains  
**NL:** planchet  
**D:** B. 61,5 cm, H. 3 cm  
 T. 13,2 cm  
**ART:** 40030



beidseitig . double-sided .  
 des deux côtés . aan beide zijden

schwenkbar . swivelling . orientable . zwenkbaar

**LINEA**

**DE:** Kosmetikspiegel  
**GB:** cosmetic mirror  
**FR:** miroir cosmétique  
**NL:** cosmeticaspiegel  
**D:** ø 18 cm, B. max. 43 cm  
**ART:** 40045

**LINEA**

**DE:** Handtuchablage  
**GB:** towel shelf  
**FR:** tablette porte serviettes  
**NL:** handdoekrek  
**D:** B. 61,5 cm, H. 15 cm  
 T. 23,2 cm  
**ART:** 40024

**LINEA**

**DE:** Duschablage  
**GB:** shower shelf  
**FR:** étagère de douche  
**NL:** doucheplanchet  
**D:** B. 35,3 cm, H. 3 cm  
 T. 13,2 cm  
**ART:** 40044

**LINEA**

**DE:** Toilettenpapierhalter  
**GB:** toilet roll holder  
**FR:** porte-rouleau de papier toilette  
**NL:** toilethouder  
**D:** B. 14,5 cm, H. 4,2 cm  
 T. 8 cm  
**ART:** 40043

**LINEA**

**DE:** Ersatz-Toilettenpapierhalter  
**GB:** spare toilet roll holder  
**FR:** porte-rouleaux de papier  
 toilette de réserve  
**NL:** reserverolhouder  
**D:** B. 8 cm, H. 25,2 cm  
 T. 11 cm  
**ART:** 40339

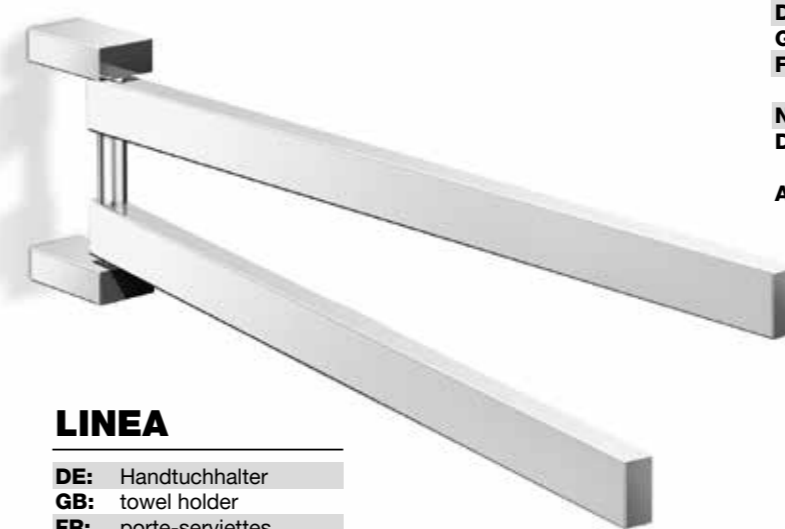
**LINEA**

**DE:** Handtuchhalter  
**GB:** towel holder  
**FR:** porte-serviettes  
**NL:** handdoekhouder  
**D:** T. 44,5 cm  
**ART:** 40025

schwenkbar . swivelling . orientable . zwenkbaar



Klebmontage für viele LINEA Wandartikel mit Adapter 40041 möglich . Adhesive mounting is possible for many LINEA wall articles using adapter 40041 . Possibilité de fixation adhésive pour beaucoup d'articles muraux LINEA avec adaptateur 40041 . Met de adapter 40041 kunnen veel LINEA wandartikelen ook met lijm worden gemonteerd

**LINEA**

**DE:** Ersatz-Toilettenpapierhalter  
**GB:** spare toilet roll holder  
**FR:** porte-rouleaux de papier toilette de réserve  
**NL:** reservierrolhouder  
**D:** B. 1,5 cm, H. 4,2 cm  
 T. 13 cm  
**ART: 40032**

**LINEA**

**DE:** Toilettenpapierhalter  
**GB:** toilet roll holder  
**FR:** porte-rouleau de papier toilette  
**NL:** toiletrolhouder  
**D:** B. 15 cm, H. 3 cm  
 T. 15,2 cm  
**ART: 40031**

**ZACK MOUNT**

**DE:** Montagekleber  
**GB:** mounting glue  
**FR:** colle de montage  
**NL:** montagelijm  
**D:** 6g / 12g  
**ART: 30003 / 30004**

**LINEA**

**DE:** Wandhalterung, Set/2  
**GB:** wall brackets, set/2  
**FR:** fixation murale, set/2  
**NL:** wandhouder, set van 2  
**D:** B. 3 cm H. 6 cm  
**ART: 40041**

für Klebemontage . for adhesive attachment . pour montage par collage . voor lijm bevestiging



Wandmontage . wall mounted .  
 montage mural . wandmontage

**LINEA**

**DE:** Toilettenbürste  
**GB:** toilet brush  
**FR:** balayette WC  
**NL:** toiletborstel  
**D:** ø 9 cm, H. 44 cm  
 T. 10,9 cm  
**ART: 40026**

**LINEA**

**DE:** Handtuchhakenleiste  
**GB:** towel hook rail  
**FR:** barre crochets porte-serviette  
**NL:** handdoekhaken  
**D:** B. 26,5 cm, H. 4,8 cm  
 T. 4,7 cm  
**ART: 40035**

**LINEA**

**DE:** Handtuchständer  
**GB:** towel stand  
**FR:** valet porte-serviettes  
**NL:** handdoekstandaard  
**D:** B. 15 cm, H. 80 cm  
 T. 38,5 cm  
**ART: 40046**

**LINEA**

**DE:** Lotionspender  
**GB:** lotion dispenser  
**FR:** distributeur de lotion  
**NL:** lotiondispenser  
**D:** B. 4 cm, H. 16,7 cm  
 T. 10,8 cm, 190 ml

**ART: 40337**

Wandmontage . wall mounted .  
 montage mural . wandmontage

**LINEA**

**DE:** Lotionspender  
**GB:** lotion dispenser  
**FR:** distributeur de lotion  
**NL:** lotiondispenser  
**D:** B. 4 cm, H. 16,9  
 T. 8,6 cm, 190 ml

**ART: 40338****LINEA**

**DE:** Handtuchstange  
**GB:** towel rail  
**FR:** barre porte-serviette  
**NL:** handdoekstang  
**D:** B. 46,5 cm , H. 3 cm  
 T. 7,7 cm

**ART: 40033****LINEA**

**DE:** Handtuchhalter  
**GB:** towel holder  
**FR:** porte-serviettes  
**NL:** handdoekhouder  
**D:** B. 4 cm, H. 8 cm  
 T. 42 cm

**ART: 40001****LINEA**

**DE:** Toilettenpapierhalter mit Ablage  
**GB:** toilet paper holder with shelf  
**FR:** Porte-rouleau de papier  
 toilette avec tablette  
**NL:** toilethouder met planket  
**D:** B. 28 cm, H. 4,2 cm  
 T. 13,2 cm

**ART: 40407****LINEA**

**DE:** Doppel-Handtuchstange  
**GB:** double towel rail  
**FR:** porte-serviette à  
 double barre  
**NL:** dubbele handdoekstang  
**D:** B. 61,5 cm, H. 3 cm  
 T. 13,2 cm

**ART: 40039****LINEA**

**DE:** Handtuchhaken  
**GB:** towel hook  
**FR:** crochet porte-serviette  
**NL:** handdoekhaak  
**D:** H. 4,8 cm T. 4,7 cm

**ART: 40036****LINEA**

**DE:** Gäste-Handtuchhalter  
**GB:** guest towel rail  
**FR:** porte-serviettes pour les invités  
**NL:** gastendoekhouder  
**D:** B. 8 cm, H. 40 cm  
 T. 7 cm

**ART: 40113****LINEA**

**DE:** Duschkorb  
**GB:** shower basket  
**FR:** panier de douche  
**NL:** douchemandje  
**D:** B. 26,5 cm H. 8,5 cm  
 T. 13,2 cm

**ART: 40023****LINEA**

**DE:** Toilettenbutler  
**GB:** toilet butler  
**FR:** valet WC  
**NL:** toiletbutler  
**D:** B. 15 cm, H. 72,5 cm  
 T. 18 cm

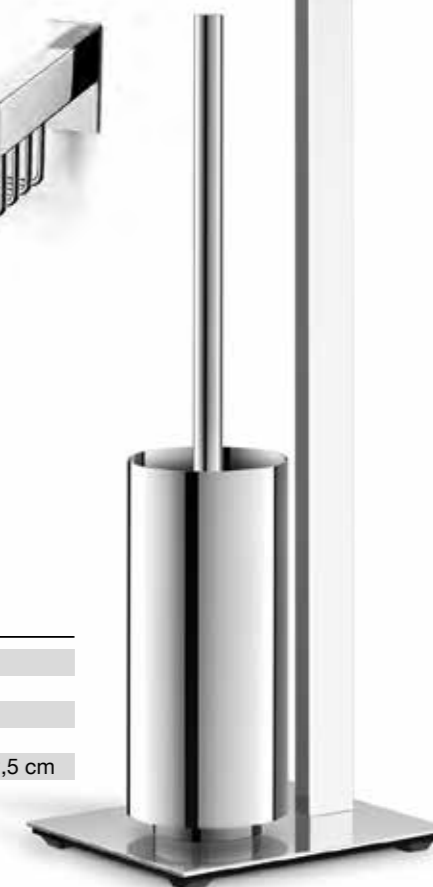
**ART: 40027****LINEA**

**DE:** Handtuchstange  
**GB:** towel rail  
**FR:** barre porte-serviette  
**NL:** handdoekstang  
**D:** B. 61,5 cm, H. 3 cm  
 T. 7,7 cm

**ART: 40034**

# SCALA

bathroom series



## SCALA

**DE:** Doppel-Handtuchstange  
**GB:** double towel rail  
**FR:** porte-serviette à double barre  
**NL:** dubbele handdoekstang  
**D:** B. 66 cm, H. 6 cm  
T. 12,1 cm  
**ART:** 40059

## SCALA

**DE:** Handtuchhaken  
**GB:** towel hook  
**FR:** crochet porte-serviette  
**NL:** handdoekhaak  
**D:** ø 6 cm, T. 4,8 cm  
**ART:** 40062



**HIGH  
GLOSS  
FINISH**

**SCALA**

**DE:** Badablage  
**GB:** bathroom shelf  
**FR:** tablette étagère de salle de bains  
**NL:** planket  
**D:** B. 50 cm, H. 6 cm  
 T. 12 cm  
**ART:** 40006

**SCALA**

**DE:** Doppel-Handtuchhaken  
**GB:** double towel hook  
**FR:** double crochet  
 porte-serviette  
**NL:** dubbele handdoekhaak  
**D:** B. 6,8 cm, H. 6 cm  
 T. 6 cm  
**ART:** 40063

**SCALA**

**DE:** Zahnputzglas-Set  
**GB:** toothbrush tumbler set  
**FR:** set verre à dents  
**NL:** tandenpoetsbeker, set  
**D:** B. 18 cm H. 11,5 cm  
**ART:** 40099

**SCALA**

**DE:** Seifenschale  
**GB:** soap dish  
**FR:** porte-savon  
**NL:** zeepschaal  
**D:** B. 11,7 cm, H. 6 cm  
 T. 14,1 cm  
**ART:** 40097

**SCALA**

**DE:** Handtuchhalter  
**GB:** towel holder  
**FR:** porte-serviettes  
**NL:** handdoekhouder  
**D:** B. 6 cm, H. 8,5 cm  
 T. 46,5 cm  
**ART:** 40060

**SCALA**

**DE:** Duschkorb  
**GB:** shower basket  
**FR:** panier de douche  
**NL:** douchemandje  
**D:** B. 30,8 cm, H. 9,2 cm  
 T. 15,2 cm  
**ART:** 40085

**SCALA**

**DE:** Handtuchhaken  
**GB:** towel hook  
**FR:** crochet porte-serviette  
**NL:** handdoekhaak  
**D:** ø 6 cm, T. 4,8 cm  
**ART:** 40062

**SCALA**

**DE:** Zahnputzglas und Halter  
**GB:** toothbrush tumbler and holder  
**FR:** verre à dents et support  
**NL:** tandenpoetsbeker met houder  
**D:** ø 7 cm, H. 11,5 cm  
**ART:** 40098

**SCALA**

**DE:** Handtuchstange  
**GB:** towel rail  
**FR:** barre porte-serviette  
**NL:** handdoekstang  
**D:** B. 81 cm, H. 6 cm  
 T. 8,1 cm  
**ART:** 40058

**SCALA**

**DE:** Handtuchstange  
**GB:** towel rail  
**FR:** barre porte-serviette  
**NL:** handdoekstang  
**D:** B. 66 cm, H. 6 cm  
 T. 8,1 cm  
**ART:** 40057

**SCALA**

**DE:** Handtuchstange  
**GB:** towel rail  
**FR:** barre porte-serviette  
**NL:** handdoekstang  
**D:** B. 51 cm, H. 6 cm  
 T. 8,1 cm  
**ART:** 40056



Neben der Schraubmontage ist auch die Klebmontage bei vielen SCALA Wandartikeln möglich. In addition to screw mounting, adhesive mounting is also possible for many SCALA wall articles. Bon nombre d'articles muraux SCALA peuvent être montés non seulement par vissage, mais aussi par collage. Veel SCALA wandartikelen kunnen behalve met schroeven, ook met lijm worden gemonteerd.

**SCALA**

**DE:** Handtuchständer  
**GB:** towel stand  
**FR:** valet porte-serviettes  
**NL:** handdoekstandaard  
**D:** B. 60 cm H. 80 cm  
 T. 22 cm  
**ART: 40087**

**SCALA**

**DE:** Doppel-Handtuchstange  
**GB:** double towel rail  
**FR:** porte-serviettes à double barre  
**NL:** dubbele handdoekstang  
**D:** B. 66 cm, H. 6 cm  
 T. 12,1 cm  
**ART: 40059**

**SCALA**

**DE:** Lotionspender  
**GB:** lotion dispenser  
**FR:** distributeur de lotion  
**NL:** lotiondispenser  
**D:** ø 5,5 cm, H. 15,5 cm  
 200 ml  
**ART: 40080**

Wandmontage . wall mounted .  
 montage mural . wandmontage

**SCALA**

**DE:** Lotionspender  
**GB:** lotion dispenser  
**FR:** distributeur de lotion  
**NL:** lotiondispenser  
**D:** ø 5,5 cm, H. 15,5 cm  
 200 ml  
**ART: 40079**

**SCALA**

**DE:** Föhnhalter  
**GB:** hair dryer holder  
**FR:** support-sèche-cheveux  
**NL:** föhnhouder  
**D:** B. 8 cm, H. 6 cm  
 T. 11,5 cm  
**ART: 40054**

**SCALA**

**DE:** Magnet-Seifenhalter  
**GB:** magnetic soap holder  
**FR:** porte-savon magnétique  
**NL:** magnetische zeephouder  
**D:** B. 6 cm, H. 6 cm  
 T. 8,5 cm  
**ART: 40049**

**SCALA**

**DE:** Doppel-Handtuchhaken  
**GB:** double towel hook  
**FR:** double crochet porte-serviette  
**NL:** dubbele handdoekhaak  
**D:** B. 6,8 cm, H. 6 cm  
 T. 6 cm  
**ART: 40063**



**SCALA**

**DE:** Duschkorb  
**GB:** shower basket  
**FR:** panier de douche  
**NL:** douchemandje  
**D:** B. 23,4 cm, H. 9,2 cm  
 T. 13,4 cm  
**ART:** 40084

**SCALA**

**DE:** Ersatz-Toilettenpapierhalter  
**GB:** spare toilet roll holder  
**FR:** porte-rouleaux de papier  
 toilette de réserve  
**NL:** reserverolhouder  
**D:** B. 6 cm, H. 25 cm  
 T. 10,5 cm  
**ART:** 40053

**SCALA**

**DE:** Toilettenpapierhalter  
**GB:** toilet roll holder  
**FR:** porte-rouleau de papier  
 toilette  
**NL:** toiletrolhouder  
**D:** B. 17,5 cm, H. 9 cm  
 T. 15,5 cm  
**ART:** 40051

**SCALA**

**DE:** Handtuchhalter  
**GB:** towel holder  
**FR:** porte-serviettes  
**NL:** handdoekhouder  
**D:** ø 6 cm, T. 46 cm  
**ART:** 40061

**SCALA**

**DE:** Toilettenpapierhalter  
**GB:** toilet roll holder  
**FR:** porte-rouleau de  
 papier toilette  
**NL:** toiletrolhouder  
**D:** B. 17,5 cm, H. 6 cm  
 T. 9,1 cm  
**ART:** 40050

**SCALA**

**DE:** Toilettenbürste  
**GB:** toilet brush  
**FR:** balayette WC  
**NL:** toiletborstel  
**D:** B. 9 cm, H. 54 cm  
 T. 13 cm  
**ART:** 40055

**SCALA**

**DE:** Doppel-Toilettenpapierhalter  
**GB:** double toilet roll holder  
**FR:** double porte-rouleaux de papier toilette  
**NL:** dubbele toilethouder  
**D:** B. 29 cm, H. 6 cm  
 T. 9,1 cm  
**ART:** 40052

**ZACK MOUNT**

**DE:** Montagekleber  
**GB:** mounting glue  
**FR:** colle de montage  
**NL:** montagelijm  
**D:** 6g / 12g  
**ART:** 30003 / 30004

**SCALA**

**DE:** Toilettenpapier-Butler  
**GB:** toilet paper butler  
**FR:** serviteur papier toilette  
**NL:** toiletbutler voor toilettrollen  
**D:** ø 20 cm, H. 71,3 cm  
**ART:** 40048

**SCALA**

**DE:** Toilettenbutler  
**GB:** toilet butler  
**FR:** valet WC  
**NL:** toiletbutler  
**D:** ø 20 cm, H. 72 cm  
**ART:** 40088

**SCALA**

**DE:** Badablage  
**GB:** bathroom shelf  
**FR:** tablette étagère de salle de bains  
**NL:** planchet  
**D:** B. 50 cm, H. 6 cm  
 T. 12 cm  
**ART:** 40006

**SCALA**

**DE:** Handtuchhaken  
**GB:** towel hook  
**FR:** crochet porte-serviette  
**NL:** handdoekhaak  
**D:** ø 6 cm, T. 4,8 cm  
**ART:** 40062

**SCALA**

**DE:** Lotionspender  
**GB:** lotion dispenser  
**FR:** distributeur de lotion  
**NL:** lotiondispenser  
**D:** ø 5,5 cm, H. 15,5 cm  
 200 ml  
**ART:** 40080





**MITOR**

**DE:** Haken für Glasduschwand  
**GB:** hook for glass shower scr  
**FR:** crochet pour paroi de  
douche en verre

**NL:** haak voor glazen douchew  
**D:** B. 2,4 cm H. 7,5 cm  
T. 4,1 cm

**ART:** 40262



Set/2

**CUPA**

**DE:** Becher 250 ml  
**GB:** cup 250 ml  
**FR:** gobelet 250 ml  
**NL:** beker 250 ml  
**D:** ø 6,5 cm H. 10 cm  
**ART:** 40081

**DUPLO**

**DE:** Handtuchhaken, rund  
**GB:** towel hook, round  
**FR:** crochet porte-serviette, rond  
**NL:** handdoekhaak, rond  
**D:** ø 5,5 cm  
**ART:** 40072  
**D:** ø 4,5 cm  
**ART:** 40332 (Set/2)

**DUPLO**

**DE:** Handtuchhaken, eckig  
**GB:** towel hook, square  
**FR:** crochet porte-serviette, carré  
**NL:** handdoekhaak, vierkant  
**D:** H. 5 cm, B. 5 cm  
**ART:** 40071  
**D:** H. 4,2 cm, B. 4,2 cm  
**ART:** 40331 (Set/2)



selbstklebend  
self adhesive  
auto-adhésif  
zelfklevend

**AVIO**

**DE:** Kosmetikspiegel  
**GB:** cosmetic mirror  
**FR:** miroir cosmétique  
**NL:** cosmeticaspiegel  
**D:** B. 15,5 cm, H. 33 cm  
**ART:** 40008

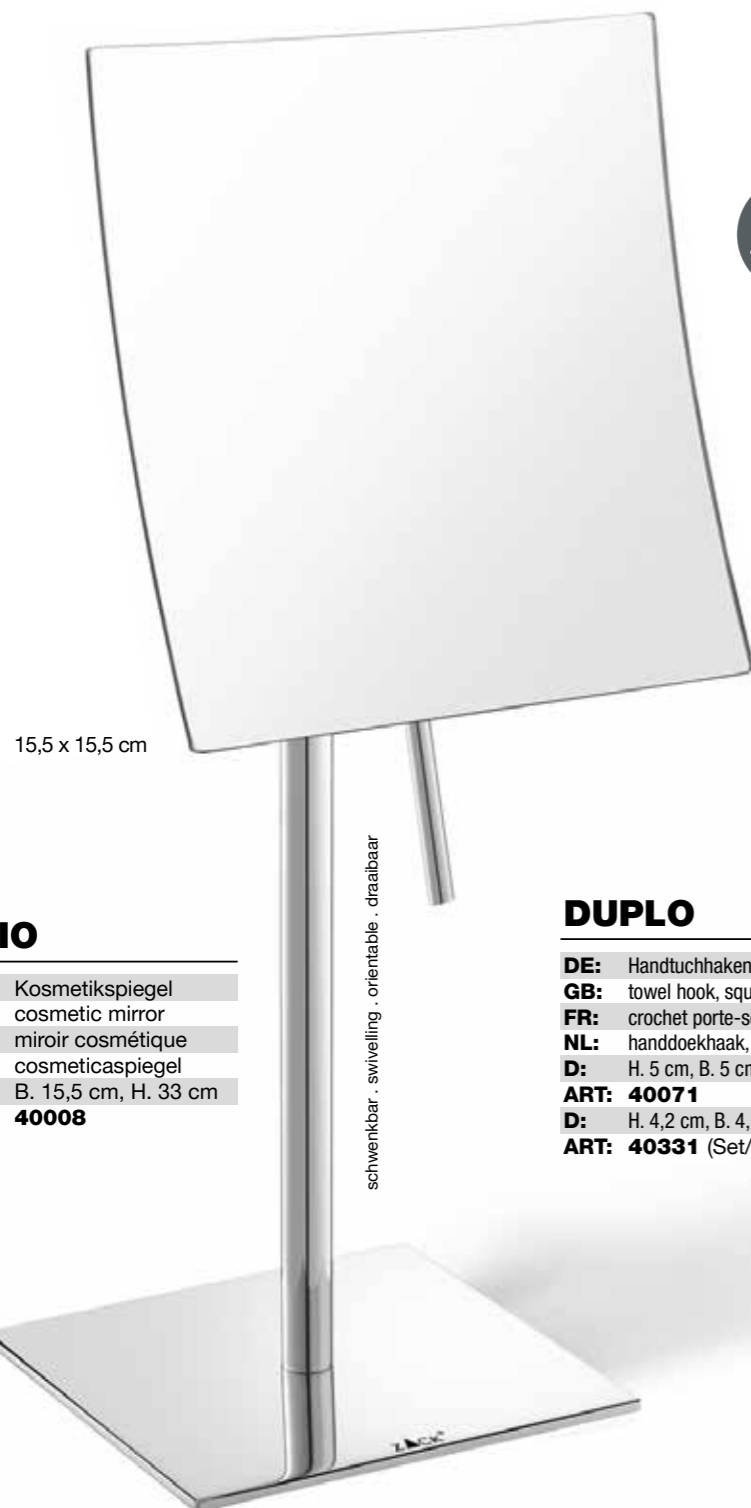

15,5 x 15,5 cm

schwenkbar · swivelling · orientable · draaibaar

**IPARO**

**DE:** Duschkorb  
**GB:** shower basket  
**FR:** panier de douche  
**NL:** douchemandje  
**D:** B. 25,5 cm, H. 32 cm  
T. 14 cm  
**ART:** 40439

**YEMO**

**DE:** Wasserschieber  
**GB:** floor squeegee  
**FR:** raclette lave sol  
**NL:** vloertrekker  
**D:** B. 35 cm, H. 125 cm  
**ART:** 40151

**PURO**

**DE:** Kosmetiktücherbox  
**GB:** tissue box  
**FR:** boîte à mouchoirs  
cosmétiques  
**NL:** tissuebox  
**D:** B. 25 cm H. 8 cm  
T. 12 cm  
**ART:** 40093



auch für Wandmontage geeignet · also suitable for wall mounting ·  
également pour montage mural · ook geschikt voor wandmontage

**BATOS**

**DE:** Haken für Glasduschwand  
**GB:** hook for glass shower screen  
**FR:** crochet pour paroi de douche en verre  
**NL:** haak voor glazen douchewand  
**D:** B. 4 cm H. 14 cm  
 T. 5,5 cm  
**ART: 40089**



selbstklebend  
 self adhesive  
 auto-adhésif  
 zelfklevend

**GENIO**

**DE:** Handtuchklemme  
**GB:** towel clip  
**FR:** pince porte-serviette  
**NL:** handdoekklem  
**D:** B. 5 cm H. 7,5 cm  
 T. 2,5 cm  
**ART: 40073**

**LYOS**

**DE:** Becher  
**GB:** cup  
**FR:** gobelet  
**NL:** beker  
**D:** ø 7,5 cm, H. 11 cm  
 300 ml  
**ART: 40341**

5x  
ZOOM

schwenkbar · swivelling · orientable · draaibaar

**AVIO**

**DE:** Kosmetikspiegel  
**GB:** cosmetic mirror  
**FR:** miroir cosmétique  
**NL:** cosmeticaspiegel  
**D:** ø 16,5 cm, H. 33,5 cm  
 5x Zoom  
**ART: 40075**

**TUBO**

**DE:** Toilettenbürste  
**GB:** toilet brush  
**FR:** balayette WC  
**NL:** toiletborstel  
**D:** ø 9 cm, H. 40,5 cm  
**ART: 40068**

Wandmontage · wall mounted ·  
 montage mural · wandmontage

**LYOS**

**DE:** Seifenschale  
**GB:** soap dish  
**FR:** porte-savon  
**NL:** zeepschaal  
**D:** ø 12 cm H. 3 cm  
**ART: 40340**

**TUBO**

**DE:** Toilettenbürste  
**GB:** toilet brush  
**FR:** balayette WC  
**NL:** toiletborstel  
**D:** ø 9 cm H. 40,5 cm  
**ART: 40069**

**MIMO**

**DE:** Ersatz-Toilettenpapierhalter  
**GB:** spare toilet roll holder  
**FR:** porte-rouleaux de papier  
 toilette de réserve  
**NL:** reserverolhouder  
**D:** ø 15 cm H. 37,5 cm  
**ART: 40074**

**TICO**

**DE:** Lotionspender  
**GB:** lotion dispenser  
**FR:** distributeur de lotion  
**NL:** lotiondispenser  
**D:** ø 5 cm, H. 16,5 cm  
 175 ml  
**ART: 40076**



5x  
ZOOM

schwenkbar · swivelling · orientable · draaibaar

**ALONA**

**DE:** LED Kosmetikspiegel  
**GB:** LED cosmetic mirror  
**FR:** miroir cosmétique éclairé  
**NL:** LED-cosmeticaspiegel  
**D:** B. 20 cm, H. 37 cm  
 ø 13,3 cm  
**ART: 40141**



selbstklebend  
 self adhesive  
 auto-adhésif  
 zelfklevend

**APPESO**

**DE:** Handtuchhaken  
**GB:** towel hook  
**FR:** crochet porte-serviette  
**NL:** handdoekhaak  
**D:** B. 5,5 cm H. 5,7 cm  
**ART: 40004**

## INNOVATION UND EXKLUSIVITÄT

Seit mehr als drei Jahrzehnten gilt der Name ZACK als Synonym für stilvolle Wohnaccessoires aus Edelstahl. In der unverwechselbaren Formensprache der Marke entwirft ein eigenes Design-Team markante Kollektionen für stilbewusste Menschen, die Wert auf puristisches Design, wertige Materialien und herausragende Verarbeitung legen.

Dabei verdeutlicht die Reduktion auf wenige, wesentliche Formen und Materialien unseren hohen Qualitätsanspruch. Das Ergebnis ist eine stilsichere Exklusivität, die ZACK konsequent für sich verinnerlicht hat.

Die herausragende Produktqualität und jährlich etwa 60 neue Lifestyle-Accessoires sorgen in Verbindung mit einem ausgewogenen Preis-/Leistungsverhältnis für die große Attraktivität des ZACK Labels.

## INNOVATION AND EXCLUSIVITY

For more than three decades, the name ZACK has been synonymous with stylish home accessories made of stainless steel.

In the unmistakable design language of the brand, an in-house design team creates distinctive collections for style-conscious people who value purist design, high-quality materials and outstanding workmanship.

The reduction to a few essential shapes and materials underlines our high quality standards. The result is a stylish exclusivity that ZACK has consistently made its own.

The outstanding product quality and around 60 new lifestyle accessories each year, combined with a balanced price/performance ratio, ensure the great attractiveness of the ZACK label.

## INNOVATION ET EXCLUSIVITÉ

Depuis plus de trois décennies, le nom de ZACK est synonyme d'accessoires de style en acier inox pour la maison.

Dans le langage des formes unique de la marque, son équipe interne de designers crée des collections spéciales pour ceux qui ont le goût du style, et qui attachent beaucoup d'importance au design puriste, aux matériaux haut de gamme et à une finition excellente.

Ceci se traduit par une réduction aux formes et matériaux essentiels, peu nombreux, qui montre ses très fortes ambitions en termes de qualité. Le résultat est un style exclusif que ZACK a résolument assimilé à son avantage.

La qualité produit remarquable, doublée d'une soixantaine de nouveaux accessoires par an ainsi que d'un rapport prix-performance équilibré, est à la base du grand intérêt dont bénéficie le label ZACK.

## INNOVATIE EN EXCLUSIVITEIT

Al meer dan drie decennia geldt de naam ZACK als een synoniem voor stijlvolle woonaccessoires van roestvrij staal.

In de typische vormentaal van het merk ontwerpt ons eigen design-team opvallende collecties voor stijlbewuste mensen die belang hechten aan puristisch design, waardevolle materialen en een uitstekende afwerking.

Hierbij benadrukt de reductie tot slechts enkele, essentiële vormen en materialen onze hoge kwaliteitseisen. Het resultaat is een stijlvolle exclusiviteit, die ZACK zich consequent eigen heeft gemaakt.

De voortreffelijke productkwaliteit en ongeveer 60 nieuwe lifestyle-accessoires per jaar zorgen in combinatie met een evenwichtige prijs-kwaliteitsverhouding voor de grote aantrekkelijkheid van het ZACK-label.



## STILSICHERE PRÄSENTATION

Neben jedem einzelnen Edelstahl-Wohnaccessoire, welches unverkennbar die Formensprache der Marke widerspiegelt, beweist ZACK auch im Bereich der Produktpräsentation und Firmenkommunikation absolute Treue zu den stilistischen Kernwerten des Unternehmens.

Zur konsequenten Umsetzung der eigenen Ansprüche unterhält ZACK eine eigene In-house-Werbeagentur, die die

werblichen Maßnahmen zur andauernden Positionierung der Firma im Premium-Marktsegment entwickelt. Ziel ist die Visualisierung des über das Produktdesign hinausgehenden Lifestyle-Gedankens - die Darstellung eines besonderen Design-Erlebnisses im Bereich der Wohnaccessoires.

Für die markenkonforme Präsentation der ZACK Wohnaccessoires steht unseren Vertriebspartnern ein modernes Shopsystem zur Verfügung, das sich den unterschiedlichsten Erfordernissen flexibel anpassen lässt.

## STYLISH PRESENTATION

In addition to each single stainless steel home accessory that unmistakably reflects the design language of the brand, ZACK also demonstrates complete fidelity to the stylistic core values of company in its product presentation and corporate communications. In order to implement its own standards consistently, ZACK maintains its own in-house advertising agency that develops the promotional measures to

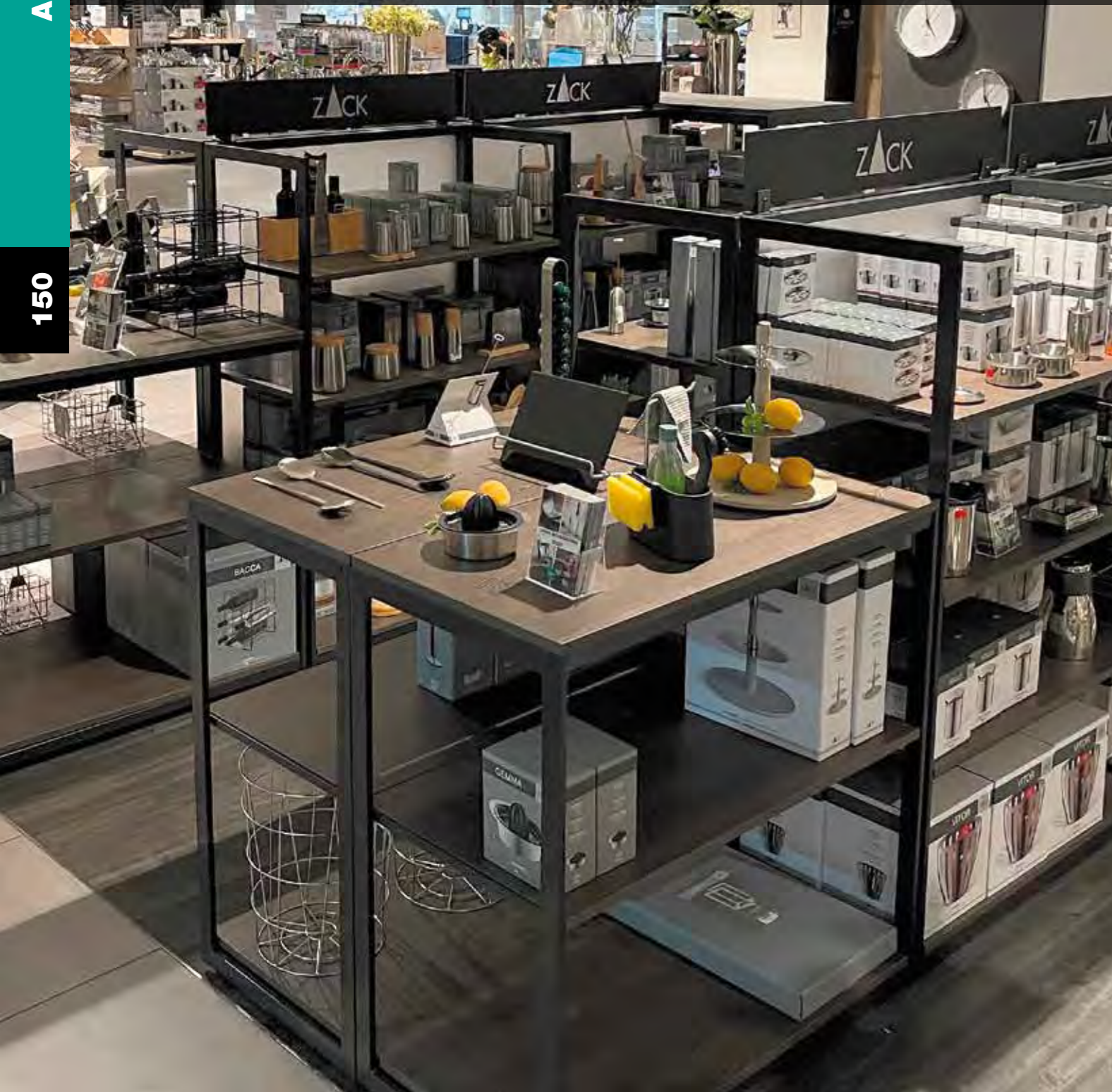

ensure the company's continued positioning in the premium market segment.

The aim is to visualise a lifestyle concept that goes beyond product design - the representation of a special design experience in the field of home accessories.

For the brand-compliant presentation of the ZACK home accessories our sales partners can use a modern shop system that can be adapted flexibly to the most varied requirements.

## PRÉSENTATION GRAND STYLE

Les accessoires en inox pour l'habitat reflètent naturellement le design si spécifique de ZACK, mais l'environnement de présentation du produit et la communication en magasin sont également des facteurs

essentiels pour l'identification de la marque. Pour optimiser ce style, ZACK dispose de son propre service de marketing et de graphisme, nous permettant de positionner ZACK en continu dans le segment commercial le plus élevé.

ZACK a également développé un système de présentation en magasin permettant d'unifier le style de présentation de nos accessoires pour l'habitat. Différentes solutions ont été intégrées dans ce système de présentation en magasin, telles qu'un module sur pied ou un module mural, un meuble de présentation, une table et une estrade.

Tous ces éléments peuvent être combinés entre eux pour créer un magasin personnalisé et fonctionnel dans le style ZACK. Un plan d'aménagement sur mesure peut être dressé en coopération avec nos responsables de compte clients.

## STIJLVOL PRESENTEREN

Niet alleen de RVS woonaccessoires weerspiegelen het herkenbare design van ZACK. Ook in de winkelomgeving, rondom het product en in de corporate communicatie worden de kernwaarden van het merk consequent doorgevoerd.

Om deze stijl te kunnen handhaven heeft ZACK haar eigen marketing- en grafische afdeling in huis om zo een continue positionering van ZACK in het hogere marktsegment te kunnen waarborgen.

Om ook de presentatie van onze woonaccessoires in dezelfde stijl te kunnen presenteren heeft ZACK een eigen shopsysteem ontwikkeld. Binnen dit shopsysteem zijn er voor verschillende toepassingen oplossingen bedacht.



#### 18/10 EDELSTAHL

ZACK gehört seit Jahrzehnten zu den europaweit erfolgreichsten Herstellern von Edelstahl-Wohnaccessoires. Alle Artikel des Design-Labels sind aus Edelstahl höchster Qualität hergestellt.

Die Güte des von ZACK verwendeten Metalls wird als 18/10 bezeichnet und weist darauf hin, dass 18% Chrom und 10% Nickel enthalten sind. Hierbei sorgt der Chromanteil für die Rostfreiheit und das enthaltene Nickel für die Säurebeständigkeit.

Die unbeschichteten Edelstahl-Accessoires unserer Kollektion werden in zwei unterschiedlichen Oberflächen angeboten:

**MATT BRUSH POLISH:** Ein exklusive, strichgebürstetes Oberflächen-Finish. Der hochwertige, seidenmatte Glanz bringt das Material dezent zur Geltung.

**HIGH GLOSS POLISH:** Eine hochglänzende Politur, in der sich Lichter und Farben der Umgebung widerspiegeln. Die Oberflächen werden lebhaft in Szene gesetzt.

Edelstahl ist antibakteriell und lebensmittelecht, die Oberflächen sind leicht zu reinigen. Produkte aus Edelstahl sind durch ihre lange Lebensdauer und Robustheit nachhaltig - zudem ist der Werkstoff vollständig recycelbar.

#### 18/10 STAINLESS STEEL

ZACK has been one of Europe's most successful manufacturers of stainless steel home accessories for decades. All of the design label's articles are made of the highest quality stainless steel.

The quality of the metal used by ZACK is called 18/10 and indicates that it contains 18% chrome and 10% nickel. The chrome content ensures rust resistance and the nickel content provides acid resistance.

The uncoated stainless steel accessories in our collection are offered in two different finishes:

**MATT BRUSHED FINISH:** An exclusive, brushed surface finish. The high-quality, satin-matt sheen subtly accentuates the material.

**HIGH GLOSS FINISH:** A high-gloss polish that reflects the lights and colours of the surroundings. The surfaces take on a vivid appearance.

Stainless steel is antibacterial and food-safe, the surfaces are easy to clean. Products made of stainless steel are sustainable due to their long service life and robustness - and the material is fully recyclable.

#### ACIER INOXYDABLE 18/10

Depuis des décennies, ZACK compte parmi les fabricants européens leaders en matière d'accessoires en acier inoxydable pour la maison. Tous les articles de ce label design sont en acier inoxydable de qualité supérieure.

La qualité du métal utilisé par ZACK est désignée 18/10, ce qui signifie que le métal se compose de 18 % de chrome, et de 10 % de nickel. Le chrome contribue à la résistance anti-rouille, et le nickel à la résistance aux acides.

Les accessoires en acier inoxydable non enduit de nos collections sont proposés avec deux surfaces différentes :

**MATT BRUSHED FINISH :** Un fini de surface exclusif, brossé. Cette brillance élégante et satinée met le matériau en valeur en toute sobriété.

**HIGH GLOSS FINISH :** Un poli miroir où se reflètent la lumière et les couleurs environnantes. Les surfaces sont mises en scène de manière très vivante.

L'acier inoxydable est anti-bactérien et de qualité alimentaire, les surfaces nécessitent un léger nettoyage. Grâce à leur longue durée de vie et leur robustesse, les produits en acier inoxydable sont durables, et le matériau est entièrement recyclable.

#### 18/10 ROESTVRIJ STAAL

ZACK is al jarenlang een van de meest succesvolle Europese fabrikanten van rvs-woonaccessoires. Alle artikelen van het designlabel zijn gemaakt van hoogwaardig roestvrij staal.

De kwaliteit van het metaal dat door ZACK wordt gebruikt, wordt aangeduid met 18/10, wat wil zeggen dat het voor 18% uit chroom en voor 10% uit nikkel bestaat. Het chroomgehalte zorgt voor de roestbestendigheid, het nikkelgehalte voor de zuurbestendigheid.

De ongecoate roestvrijstalen accessoires van onze collectie worden met twee verschillende oppervlakken aangeboden.

**MATT BRUSHED FINISH:** Een exclusieve, geborstelde oppervlaktafwerking. Door de hoogwaardige, zijdematte glans wordt het materiaal subtiel geaccentueerd.

**HIGH GLOSS FINISH:** Een hoogglanzende afwerking die het licht en de kleuren van de omgeving weerspiegelt. De oppervlakken hebben een levendige uitstraling.

Roestvrij staal is antibacterieel en geschikt voor levensmiddelen, de oppervlakken zijn gemakkelijk te reinigen. Producten van roestvrij staal zijn duurzaam. Ze zijn robuust, gaan lang mee en het materiaal is bovendien volledig recyclebaar.

#### PULVERBESCHICHTUNG

Bei der Pulverbeschichtung unserer Edelstahl-Accessoires wird elektrostatisch aufgeladenes Kunststoffpulver auf den Artikel aufgetragen. Dieses Verfahren garantiert eine gleichmäßige Beschichtung - auch an schwer zu erreichenden Stellen. Anschließendes Erhitzen schmilzt das Pulver auf und verbindet es zu einer geschlossenen und resistenten Oberfläche.

Durch die hohe Schichtstärke der Pulverbeschichtung ist diese äußerst schlagfest und mechanisch belastbar. Auf der glatten und gleichmäßigen Oberfläche können Schmutz und Fett weder gut anhaften noch eindringen.

Zur schonenden Pflege pulverbeschichteter Oberflächen benutzen Sie am besten reines Wasser, gegebenenfalls mit einem neutralen Reiniger (Ph-Wert: 5-8). Verwenden Sie keine sauren oder stark alkalischen Reinigungsmittel. Unmittelbar nach dem Reinigungsvorgang mit klarem Wasser abspülen. Zudem sollten nur weiche, saubere und nicht kratzende Tücher oder Schwämme verwendet werden.

#### POWDER COATING

When powder coating our stainless steel accessories, electrostatically charged synthetic powder is applied to the item. This process guarantees an even coating - even in hard-to-reach places. Subsequent heating melts the powder and cures it to form a closed and resistant surface.

The high layer thickness of the powder coating makes it extremely impact-resistant and mechanically resilient. Dirt and grease can neither adhere well to nor permeate the smooth and even surface.

For gentle care of powder-coated surfaces, it is best to use pure water, if necessary with a neutral cleaner (pH value: 5-8). Do not use acidic or strongly alkaline cleaning agents. Immediately after cleaning, rinse with clear water.

In addition, only soft, clean and non-scratching cloths or sponges should be used.

BLACK COATED

WHITE COATED

#### REVÊTEMENT PAR POWDRE

Le revêtement par poudre de nos accessoires en acier inoxydable consiste à appliquer sur les articles une poudre plastique à charge électrostatique. Ce procédé garantit un revêtement uniforme, même aux endroits difficiles d'accès. Ensuite, la chauffe à laquelle ils sont soumis permet de faire fondre la poudre et de la relier à une surface fermée et résistante.

La grande épaisseur de la couche de poudre rend la surface particulièrement résistante aux chocs et aux charges mécaniques. Les saletés et les matières grasses ont du mal à adhérer sur et pénétrer dans cette surface lisse et uniforme.

Pour un entretien soigneux des surfaces à revêtement poudre, le mieux est d'utiliser de l'eau pure, éventuellement avec un nettoyant neutre (pH : 5-8). Ne pas utiliser de produit nettoyant acide ou fortement basique. Rincer à l'eau claire immédiatement après le nettoyage.

N'utiliser que des éponges ou chiffons doux, propres et qui ne rayent pas.

#### POEDERCOATING

Bij het poedercoaten van onze rvs-accessoires wordt elektrostatisch geladen kunststofpoeder op het artikel aangebracht. Dit proces garandeert een gelijkmatige coating, zelfs op moeilijk bereikbare plaatsen. De daaropvolgende verhitting zorgt ervoor dat het poeder smelt en een gesloten en bestendig oppervlak vormt.

Dankzij de hoge laagdikte van de poedercoating is deze uiterst slagvast en mechanisch belastbaar. Het oppervlak is glad en effen, zodat vuil en vet zich niet makkelijk aan het materiaal hechten en er niet in kunnen doordringen.

Voor het onderhoud van gepoedercoate oppervlakken gebruikt u het beste zuiver water, eventueel met een neutraal reinigingsmiddel (pH-waarde: 5 - 8). Gebruik geen zure of sterk alkalische reinigingsmiddelen. Spoel het oppervlak direct na de reiniging af met helder water.

Alleen zachte, schone en niet-krassende doeken of sponzen mogen worden gebruikt.

PVD COATED

#### PVD BESCHICHTUNG

Bei der PVD-Beschichtung (Physical Vapour Deposition) handelt es sich um ein vakuumbasiertes Beschichtungsverfahren, bei dem das farbgebende Oberflächenmaterial hauchdünn aufgedampft wird und sich mit der Edelstahloberfläche verbindet.

Ergebnis dieses Verfahrens ist eine perfekte Oberfläche, die nicht nur durch eine hochwertige Farbqualität, sondern auch durch hervorragende mechanische Eigenschaften überzeugt. Zudem kann der Artikel bedenkenlos mit Lebensmitteln in Berührung kommen.

Für die regelmäßige Pflege und Reinigung PVD beschichteter Artikel gehen Sie wie auch sonst bei der Reinigung unserer Edelstahl-Accessoires vor. Verwenden Sie am besten ein Mikrofasertuch, das Sie mit Wasser leicht anfeuchten. Reinigen Sie die Artikel mit klarem Wasser und handelsüblichem Spülmittel. Anschließend sollte die Oberfläche immer abgetrocknet werden.

#### PVD COATING

PVD coating (Physical Vapour Deposition) is a vacuum-based coating process in which the colouring surface material is vapour-deposited in wafer-thin layers and bonds with the stainless steel surface.

The result of this process is a perfect surface that impresses not only with its high-quality colour, but also with its excellent mechanical properties. In addition, the article is completely safe to come into contact with food.

For the regular care and cleaning of PVD-coated articles, proceed as you would otherwise do when cleaning our stainless steel accessories. It is best to use a microfibre cloth that is slightly moistened with water. Clean the items with clear water and standard washing-up liquid. The surface should always be dried afterwards.

#### REVÊTEMENT PVD

Le revêtement PVD (Physical Vapour Deposition) implique un procédé d'application d'enduit basé sur la technologie du vide et consistant à métalliser le matériau de surface qui donne la couleur et se lie à la surface en acier inoxydable.

Ce procédé permet d'obtenir une surface parfaite, qui séduit non seulement par des couleurs de grande qualité, mais aussi par d'excellentes propriétés mécaniques. Par ailleurs, l'article peut sans problème entrer en contact avec des aliments.

Pour l'entretien régulier et le nettoyage des articles enduits de PVD, procéder comme d'habitude avec nos accessoires en acier inoxydable. L'idéal est d'utiliser un chiffon en microfibre que vous humidifiez légèrement. Nettoyez les articles à l'eau claire et un produit vaisselle normal. Toujours essuyer et sécher la surface.

#### PVD-COATING

PVD-coating (physical vapour deposition) is een techniek die gebruikmaakt van vacuüm. Hierbij wordt het kleurgevende oppervlaktemateriaal flinterdun opgedampt en gaat het een verbinding aan met het roestvrijstalen oppervlak.

Het resultaat van dit proces is een perfect oppervlak, dat niet alleen door zijn hoge kleurkwaliteit overtuigt, maar ook door zijn uitstekende mechanische eigenschappen. Bovendien mogen de behandelde artikelen zonder probleem in aanraking komen met levensmiddelen.

Voor het regelmatige onderhoud en de reiniging van PVD-gecoate artikelen gaat u op dezelfde manier te werk als bij onze andere roestvrijstalen accessoires. U gebruikt het beste een microvezeldoek, die u licht met water bevochtigt. Reinig de artikelen met helder water en een gewoon afwasmiddel. Daarna moet het oppervlak altijd worden afgedroogd.



#### PLEGE- UND REINIGUNGS-HINWEISE

Für die regelmäßige Pflege und Reinigung bei normaler Verschmutzung verwenden Sie am besten ein Mikrofasertuch, das Sie mit Wasser leicht anfeuchten. Ansonsten reinigen Sie die Artikel am besten mit klarem Wasser und einem handelsüblichen Spülmittel. Anschließend sollte der Artikel immer abgetrocknet werden.

#### Stärkere Verschmutzungen

Hartnäckige Verschmutzungen wie z.B. Fett, Öl etc. entfernen Sie bitte mit heißem Wasser und einem Universalreiniger (Grüne Seife). Danach sollten Sie den Edelstahlartikel unbedingt mit klarem Wasser abspülen und mit einem weichen Tuch trocken wischen.

#### Besondere Verschmutzungen

Kalkrückstände und bereits länger vorhandene Verschmutzungen lassen sich mit leicht säurehaltigen Reinigungsmitteln, die ca. 10% Zitronensäure oder Essigsäure enthalten, entfernen. Ausschließlich bei den seidenmatt polierten ZACK Artikeln ist auch eine Reinigung mit Reinigungssteinen möglich. Seifenreste bitte generell immer sofort mit klarem Wasser entfernen.

#### ! ACHTUNG!

Alle Edelstahlartikel sollten nach der Reinigung mit Seifen und Reinigern unverzüglich und sorgfältig mit klarem Wasser abgespült und anschließend abgetrocknet werden. WC-/Abflussreiniger, Scheuermittel, Bleichmittel und starke Säuren sind für die Reinigung der hochwertigen ZACK Edelstahlaccessoires ungeeignet. Insbesondere Toilettenbürsten die mit WC-Reinigern in Verbindung gekommen sind, sollten unbedingt mit klarem Wasser abgespült und getrocknet werden. WC-Reiniger enthalten in der Regel aggressive Stoffe, die schon nach kurzer Zeit auch bei Edelstahl zu Korrosion führen können.

#### CARE AND CLEANING TIPS

For regular care and cleaning of normal soiling it is best to use a microfibre cloth that has been slightly moistened. Otherwise, it is best to clean the items using clear water and standard, commercially available detergent. The item should then be dried off.

#### Heavier soiling

Remove more stubborn dirt such as grease, oil, etc. with hot water and an all-purpose cleaner (green soap). It is then essential to rinse the stainless steel article with clear water and dry it off with a soft cloth.

#### Very stubborn soiling

Lime scale and soiling that have existed for a longer period can be removed using lightly acidic detergents containing approx. 10% citric acid or acetic acid. For polished satin ZACK articles only, cleaning stones can also be used. Any residual soap should always be removed immediately using clear water.

#### ! PLEASE NOTE

After having been cleaned with soaps and detergents, all stainless steel items should immediately be carefully rinsed with clear water and then dried off. WC/drain cleaners, scouring agents, bleaches and strong acids are unsuitable for cleaning high-quality ZACK stainless steel accessories. In particular, toilet brushes which have come into contact with WC cleaners should always be rinsed with clear water and dried. WC cleaners usually contain aggressive substances which can quickly lead to corrosion in stainless steel.

#### INSTRUCTIONS D'ENTRETIEN ET NETTOYAGE

Pour l'entretien régulier et le nettoyage de saleté normale, utilisez préférentiellement un chiffon en microfibre que vous aurez légèrement humidifié d'eau. Autrement nettoyez les articles de préférence avec de l'eau claire et un produit vaisselle standard puis essuyez-les.

#### Saleté résistante

Enlevez la saleté tenace, telles par ex. la graisse, l'huile, etc., avec de l'eau chaude et un nettoyant universel (savon vert). Ensuite, vous devez impérativement rincer à l'eau claire l'article en acier inox, puis l'essuyer avec un chiffon souple.

#### Saleté particulièrement tenace

Afin d'éliminer les résidus calcaires et la saleté ancienne, vous pouvez utiliser des nettoyants légèrement acides, contenant dans une proportion d'env. 10% de l'acide citrique ou de l'acide acétique. Seuls les articles ZACK mats peuvent être nettoyés à l'aide d'outils abrasifs. Généralement, éliminer toujours immédiatement les restes de savon à l'eau claire.

#### ! ATTENTION !

Après le nettoyage au savon et produit d'entretien, rincez immédiatement et soigneusement avec de l'eau claire tous les articles en acier inox puis essuyez-les. Les déboucheurs de canalisation et WC, les abrasifs, les produits blanchissants et les acides forts ne sont pas indiqués pour le nettoyage des accessoires haut de gamme ZACK en acier inox. En particulier, vous devez impérativement rincer à l'eau claire la bayette WC au cas où celle-ci serait entrée en contact avec des nettoyants pour WC, puis l'essuyer. Car les nettoyants pour WC contiennent normalement des substances agressives qui peuvent très rapidement corroder même l'acier inox.

#### ONDERHOUDS- EN REINIGINGS-INSTRUCTIES

Bij normale verontreiniging gebruikt u bij voorkeur een microvezeldoek. Bevochtig deze licht met water en reinig het oppervlak van uw ZACK-product. Heeft u geen ZACK-microvezeldoek dan reinigt u uw product bij voorkeur met schoon water en afwasmiddel. Aansluitend spoelt u het product af met schoon water en droogt u het goed af met een zachte doek.

#### Sterkere verontreiniging

Hardnekkig vuil, zoals vet en olie, kunt u met warm water en allesreiniger (bij voorkeur groene zeep) verwijderen. Daarna dient u het ZACK-product met schoon water af te spoelen en met een zachte doek af te drogen.

#### Specifieke verontreiniging

Kalkresten en oudere verontreiniging kunnen worden verwijderd met licht zuurhoudende reinigingsmiddelen die ca. 10% citroen- of azijnzuur bevatten. Mat gepolijste RVS-producten kunnen ook met een reinigingssteen worden gereinigd. Zeepresten en reinigings-middel dienen altijd direct met schoon water te worden verwijderd! Vervolgens droogt u uw product goed af met een zachte doek.

#### ! LET OP !

Alle RVS producten moeten na reiniging direct en zorgvuldig met schoon water afgespoeld en vervolgens met een zachte doek afgedroogd worden. WC- en afvoerreinigers, schuurmiddelen, bleekmiddelen en sterke zuren zijn niet geschikt om de hoog-waardige RVS-woonaccessoires van ZACK te reinigen. Vooral toiletborstels die met WC-reiniger in aanraking zijn gekomen, moeten direct na gebruik met schoon water afgespoeld worden en moeten aansluitend drogen. WC-reinigingsmiddelen bevatten doorgaans agressieve stoffen, die ook bij RVS al na korte tijd corrosie kunnen veroorzaken.

#### KLEBEN STATT BOHREN

ZackMount eignet sich hervorragend zur Wandbefestigung ohne Bohrlöcher für eine Vielzahl an Bad-Accessoires auf tragfähigen, rauhen und glatten Untergründen im Innen- und Außenbereich wie Fliesen, Beton, Glas etc. und vielen Kunststoffen.

Auf weniger tragfähigen Untergründen wie Tapeten, Putz, Farben etc. ist die Tragfähigkeit entsprechend begrenzt. Maßgeblich ist dabei der schwächste Teil der Verbindung. (z.B. Tapete auf Wand)

ZackMount lässt sich auf fast allen Untergründen rückstandslos entfernen.

#### ADHESION INSTEAD OF DRILLING

ZackMount is extremely well-suited for attaching a wide variety of bathroom accessories to load-bearing, rough and smooth interior and exterior surfaces such as tiles, concrete, glass, etc. and many plastics, without having to drill holes.

Its grip is more limited on surfaces less able to take loads such as wallpaper, plaster, paint, etc. Here, the weakest part of the bond is decisive (e.g. wallpaper on wall).

ZackMount can be removed without residue from almost all surfaces.



#### COLLER AU LIEU DE PERCER

ZackMount convient parfaitement pour fixer sans avoir à percer de trous. Il peut être utilisé pour une large série de produits, à l'intérieur comme à l'extérieur, étant compatible avec les fonds solides, rugueux et lisses tels que le carrelage, le béton, le verre et beaucoup d'autres plastiques.

Sur les fonds moins solides tels que le papier peint, le crépi, la peinture, etc., l'adhérence est limitée en conséquence. C'est toujours le maillon le plus faible de la chaîne dont il faut tenir compte (par ex. le papier peint au mur).

Il est possible d'enlever ZackMount de quasiment tous les fonds sans laisser de traces.

#### LIJMEN IN PLAATS VAN BOREN

ZackMount is uitstekend geschikt om zonder boorgaten allerlei producten te bevestigen op sterke, ruwe en gladde ondergronden in binnen- en buitenruimten, zoals tegels, beton, glas, diverse kunststoffen enz.

Op minder sterke ondergronden zoals behang, pleisterwerk, verf enz. is het draagvermogen overeenkomstig beperkt. Beslissend is hierbij het zwakste onderdeel van de verbinding (bijv. het behang op de muur).

ZackMount kan van bijna alle ondergronden worden verwijderd zonder sporen na te laten.



#### ZACK MOUNT

DE:	Montagekleber
GB:	mounting glue
FR:	colle de montage
NL:	montagelijm
D:	6g
ART:	30003

#### ZACK MOUNT

DE:	Montagekleber
GB:	mounting glue
FR:	colle de montage
NL:	montagelijm
D:	12g
ART:	30004

Inhalt:  
content:  
inhoud:  
contenu:

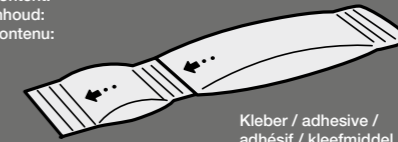

Kleber / adhesive /  
adhésif / kleefmiddel

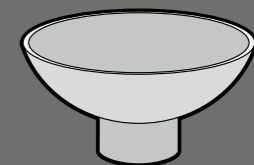

Mischbehälter / mixing container /  
bac de mélange / mengschaal

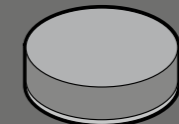

Reinigungsvlies / cleaning cloth /  
chiffon de nettoyage / reinigingsvlies



Tubenschlüssel / tube key /  
clé de tube / tubesleutel

# Ihr Kontakt zu uns: +49 (0)40 713 746-0

Your contact to us:

**Bastian Siemers**  
Sales Manager  
+49 40-713 746 16  
bastian.siemers@zack.eu

**Silvia Renz**  
Sales department management  
+49 40-713 746 17  
silvia.renz@zack.eu

**Brigitte Albers**  
Sales national  
040-713 746 14  
brigitte.albers@zack.eu

**Vivien Bluhm**  
Sales national  
040-713 746 13  
vivien.bluhm@zack.eu

**Katrin Freund**  
Sales international  
+49 40-713 746 18  
katrin.freund@zack.eu

**Anastasia Knoll**  
Sales international  
+49 40-713 746 12  
anastasia.knoll@zack.eu

## Handelsvertreter für Deutschland / Sales representatives for Germany

**Schleswig-Holstein, Hamburg, Bremen, Niedersachsen, Berlin, Brandenburg, Mecklenburg-Vorpommern, Sachsen, Sachsen-Anhalt, Thüringen**  
Andreas Schultz  
Agentur für Wohnaccessoires  
Mobil: 0172 - 403 22 33  
agentur-schultz@t-online.de

**Nordrhein-Westfalen, nördl. Rheinland-Pfalz, südwestl. Niedersachsen**  
Renate Wilms  
Renate Wilms GmbH  
Mobil: 0171 - 230 16 19  
info@renatewilms-gmbh.de

**Saarland, Hessen, südl. Rheinland-Pfalz, nördl. Baden-Württemberg**  
Annemarie Grumer  
Handelsagentur für Wohnaccessoires  
Mobil: 0172 - 726 33 21  
ag-grumer-gmbh@t-online.de

**Baden-Württemberg**  
Frank Wieland  
Agentur für Einrichtungen GmbH  
Mobil: 0172 - 845 81 10  
info@wieland-einrichtungen.de

**Bayern**  
Diane Markert Handelsagentur  
Haushalt . Ambiente . Lifestyle  
Mobil: 0160 - 975 059 83  
diane@markert-handelsagentur.com

## Vertretungen und Partner im Ausland / Representations and partners in foreign countries

**Belgium, Luxembourg, France** (Dept. 02/08/51/54/55/57/59/60/62/67/75/76/80/92/93/94)  
Marco de Clerck  
Mobil: +32 474 01 87 55  
e-mail: marco.declerck@zack.eu

**Canada \***  
ICO Trading Group Inc.  
Phone: +1 306 757 8930  
Fax: +1 306 757 8940  
e-mail: cs@icobath.com

**Croatia, Slovenia**  
Aroba e.U.  
Johann Anze Andoljsek  
Mobile SLO: +386 41 500 670  
e-mail: andoljsek@aroba.co.at

**Czech, Slovak Republic**  
Nautilus interior service s.r.o.  
Phone: +420 234 095 212  
e-mail: info@nautil.cz

**Italy**  
Maino Carlo SRL  
Phone: +39 026 686 294  
e-mail: info@mainocarlo.it

**Japan**  
BESIGN Co.  
Phone: +81 3 3373 3677  
e-mail: info@besign.co.jp

**Österreich**  
Aroba e.U.  
Johann Anze Andoljsek  
Mobil: +43 699 1721 2228  
andoljsek@aroba.co.at

**Poland**  
MIDA Polska s.c.  
Phone: +48 58 352 62 99  
e-mail: biuro@midapolska.pl

**Portugal**  
LOBENA  
Sociedade de Exportação e Importação, Lda  
Phone: +351 22 711 58 21  
+351 22 711 55 79  
e-mail: lobena@lobena.pt

**Schweiz**  
Inter Design Dreyer  
Kurt Dreyer  
Mobil: +41 79 357 65 93  
idd@bluewin.ch

**South Africa \***  
Jeeves  
Cnr. Waenhout & Meubel Streets  
Phone: +27 44 382 6499  
e-mail: info@jeeves.co.za

**Spain**  
RIERA Internacional S.A.  
Phone: +34 93 772 41 00  
e-mail: riera@rieragroup.com

**Sweden, Norway, Finland**  
Magasin friend of brands AB  
Phone: +46 36 36 90 70  
e-mail: info@magasin.nu

**The Netherlands**  
Vijn Brands  
Devlin Vijn  
Mobile: +31 6 199 606 17  
e-mail: devlin.vijn@zack.eu

**UK \***  
SBH Radiators 2016 Limited  
Phone: +44 1476 572 202  
e-mail: sales@sbradiators.co.uk

**USA**  
RODEN INTERNATIONAL, INC  
Phone: +1 954 929 1900  
e-mail: roden@rodenintl.com

\* nur Artikel aus unserem Badsortiment erhältlich / only articles from our bathroom range available

# www.zack.eu

ZACK GmbH . Im Hegen 5 . 22113 Oststeinbek . Germany

Tel.: +49 (0)40 713 746 0 . eMail: info@zack.eu

